



boreal  
SAUNA

---

---



Boreal Sauna® Cabine Hammam **H-DUO**

---

---

# Manuel de montage et d'utilisation



# Sommaire

<b>1_Structure</b>	<b>4</b>
<b>2_Consignes de sécurité</b>	<b>5</b>
<b>3_Paramètres techniques</b>	<b>6</b>
3.1_Fonctionnalités du produit - Configuration standard	6
3.2_Paramètres électriques	6
3.3_Paramètres relatifs à l'eau	6
<b>4_Vue éclatée</b>	<b>7</b>
<b>5_Installation de la salle de sauna</b>	<b>8</b>
<b>6_Alimentation électrique et installation de l'arrivée d'eau</b>	<b>14</b>
<b>7_Installation de la cabine hammam</b>	<b>15</b>
<b>8_Instructions d'utilisation du panneau de contrôle</b>	<b>16</b>
8.1_Fonctionnement général	16
8.2_Détail des fonctions tactiles	17
8.3_Télécommande	18
<b>9_Consignes d'utilisation fonctionnelle</b>	<b>19</b>
9.1_Allumer/Éteindre et déverrouiller le panneau	19
9.2_Consignes d'utilisation	20
9.3_Consignes de fonctionnement	20
<b>10_Code d'erreur</b>	<b>24</b>
<b>11_Paramètres de l'alimentation électrique de la douche</b>	<b>25</b>
<b>12_Instructions d'utilisation de la cabine hammam</b>	<b>26</b>
<b>13_Pannes et résolutions</b>	<b>27</b>

# 1\_Structure



N°	Nom de la pièce	N°	Nom de la pièce	N°	Nom de la pièce	N°	Nom de la pièce
1	Receveur	7	Ventilateur d'extraction d'air	13	Montant en aluminium latéral	19	Siège
2	Porte-savon	8	Toit	14	Panneau de douche	20	Interrupteur
3	Jet de massage	9	Paroi fixe vitrée	15	Évacuation	21	Lumière au plafond
4	Sortie de vapeur	10	Porte en verre	16	Panneau de commande	22	Ozoneur
5	Douchette à main	11	Bande de retenue d'eau	17	Douche de tête	23	Enceinte
6	Barre de douche	12	Poignée de porte	18	Générateur de vapeur	24	Sonde de température

## 2\_Consignes de sécurité

- L'installation de produits électriques doit être réalisée uniquement par un électricien professionnel qualifié.
- L'alimentation doit correspondre aux paramètres électriques du produit. Des systèmes de protection certifiés contre les fuites et la surcharge sont nécessaires. Tension nominale 220 V-240 V/50 Hz. L'interrupteur de fuite à la terre du produit est une fonction auxiliaire qui permet au système électrique d'être raccordé à la terre de manière fiable.
- Il est strictement interdit de couper des fils sur le produit au cours de l'installation. Il est interdit de démonter le boîtier de commande et le panneau de commande (l'utilisateur ne doit le faire dans aucune circonstance). Nous déclinons toute responsabilité en cas d'accident lié au non-respect de cette consigne.
- Avant chaque utilisation, vérifiez si l'interrupteur est fermé et si le robinet d'eau chaude et d'eau froide est ouvert.
- Vérifiez si la protection de la ligne de fuite de la cabine hammam est correcte. Il est nécessaire de vérifier que la prise de protection de la ligne de fuite est disponible avant chaque mise sous tension. Il faut, pour cela, appuyer sur le bouton test. Quand le témoin lumineux est éteint, appuyez sur le bouton de réinitialisation pour que le témoin s'allume. Si vous appuyez sur le bouton test et que le témoin lumineux est encore allumé ou que vous appuyez sur le bouton de réinitialisation et que le témoin est toujours éteint, cela signifie que la protection de la ligne de fuite ne fonctionne pas ou qu'il y a un problème de fuite. Dans ce cas-là, faites appel à un électricien pour effectuer la réparation.
- Évitez impérativement les alcools organiques comme l'acétone, l'ammoniaque et les produits comme l'ANTIKAL, qui attaqueront le revêtement acrylique et les pièces en aluminium.

### Conseils :

- Prenez garde aux températures élevées afin d'éviter les brûlures lors de l'utilisation de la douche hammam.
- Les personnes ivres ou souffrant d'hypertension, d'asthme et de troubles cardiaques ne doivent pas utiliser la douche hammam sauf autorisation de son médecin traitant.
- Les enfants doivent être sous la surveillance d'un adulte lorsqu'ils utilisent la douche hammam.
- Une fois le système de désinfection activé, la porte doit être fermée et personne ne doit se trouver à l'intérieur de la cabine.
- Assurez-vous de couper l'eau et l'alimentation électrique après chaque utilisation de la douche hammam.
- Veillez bien à la sécurité du dispositif électrique : le système doit être raccordé à la terre de manière fiable. Vous ne devez pas utiliser le produit en extérieur.

### Attention :

- L'utilisateur doit agir conformément aux consignes de sécurité et aux instructions d'installation et d'utilisation. Nous déclinons toute responsabilité en cas d'accidents qui résulteraient d'un tel non-respect.
- Notre société se réserve le droit de procéder à d'éventuelles modifications de la fabrication ou d'ajustement des paramètres techniques présentés dans ce mode d'emploi.
- Notre société se réserve le droit de modifier la fabrication ou les paramètres techniques sans préavis.

## 3\_Paramètres techniques

### 3.1\_Fonctionnalités du produit - Configuration standard

- Télécommande
- Désinfection à l'ozone
- Enceinte
- Musique Bluetooth
- Éclairage de toit
- Ventilateur d'extraction d'air
- Panneau de commande
- Robinet thermostatique
- Radio FM
- Affichage de la durée/de la température
- Jets de massage
- Douche hammam
- Douche amovible
- Douche de tête

Dimensions (L x l x H) : 1 125 x 905 x 2 200 mm (± 2 %)

### 3.2\_Paramètres électriques

Tension : 230 V  
Fréquence : 50 Hz  
Alimentation : Générateur de vapeur : 3 000 W  
Puissance du circuit basse tension (12 V) : 12 W

### 3.3\_Paramètres relatifs à l'eau

Pression hydraulique de fonctionnement : 0,2 - 0,4 mPa  
Débit : 12 - 16 l/min  
Diamètre de l'évacuation : Évacuation : diamètre 40 mm

## 4\_Vue éclatée

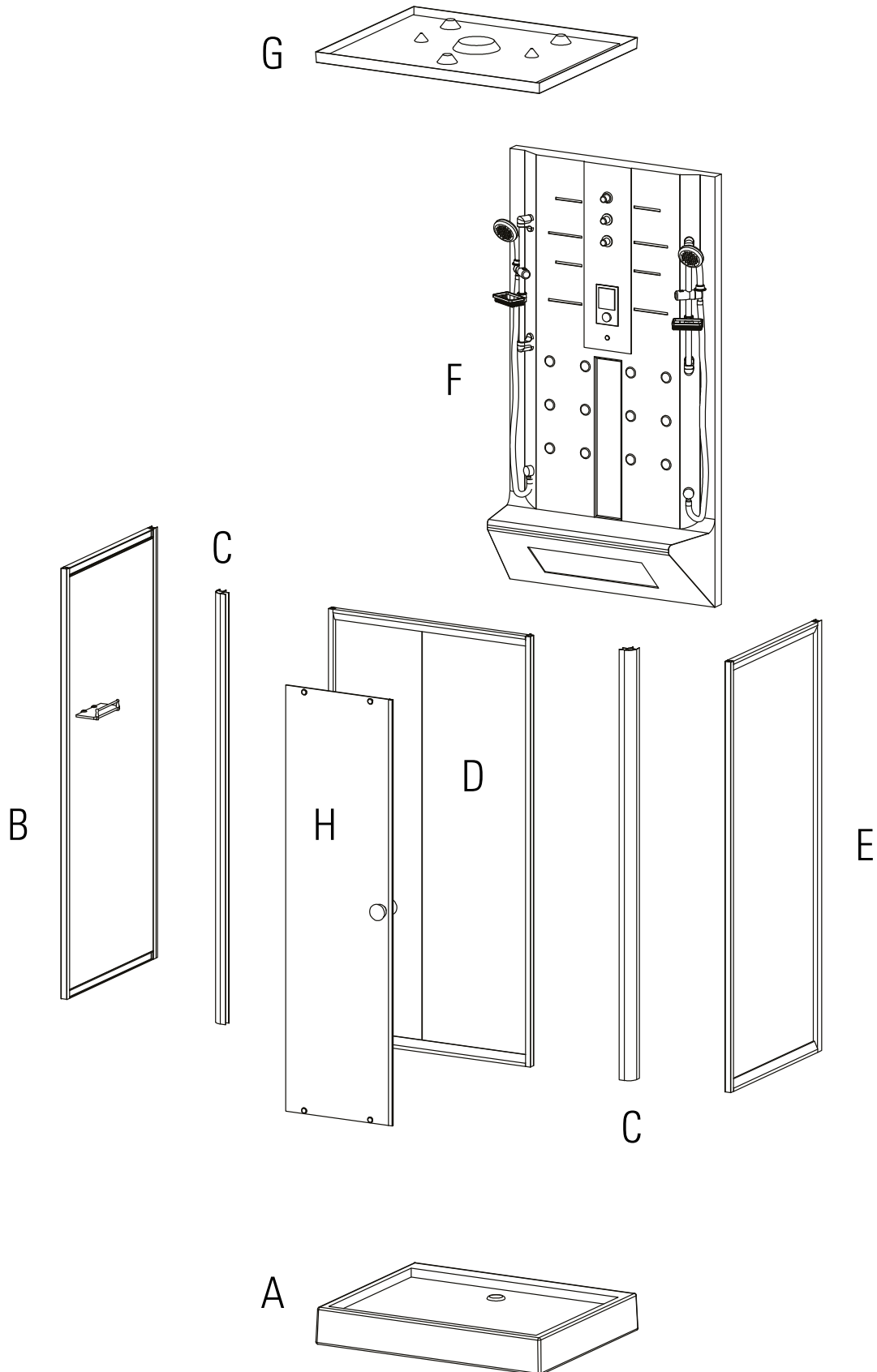

## 5\_Installation de la salle de sauna

### Étape 1 - Installation du receveur

Niveau à bulle

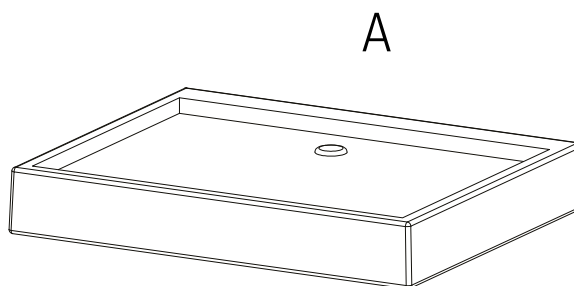
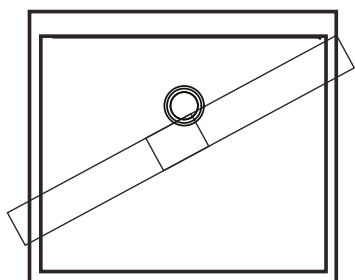

- Mettez le receveur de niveau par rapport au sol (réglez les pieds le cas échéant).
- Assurez-vous que la bouche d'évacuation soit déjà en place et raccordez-la à la sortie d'eau au sol.

### Étape 2 - Assemblage du panneau latéral gauche

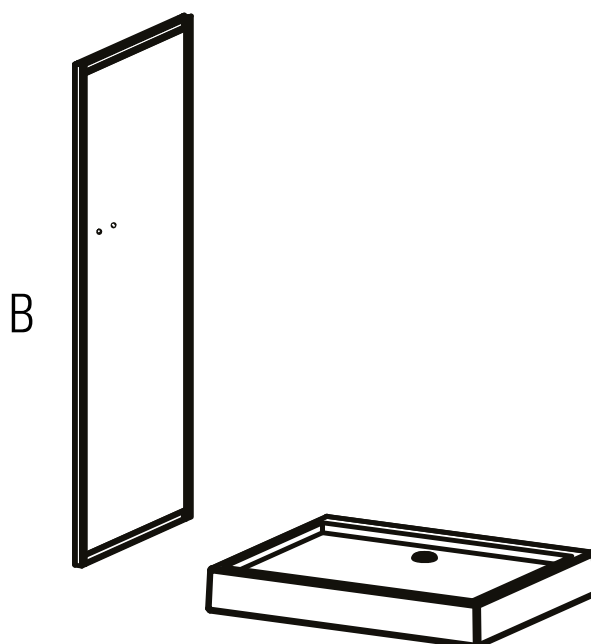



### Étape 3 - Installation du cadre avant

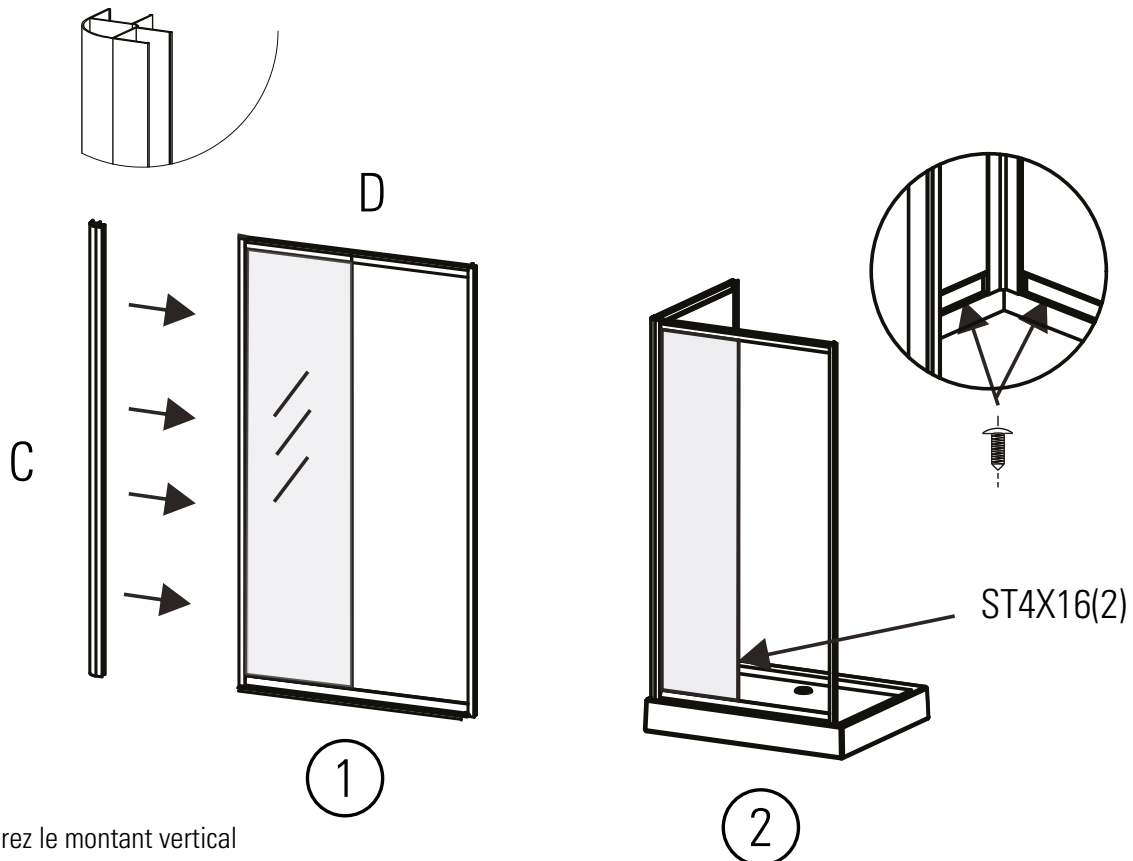

- Insérez le montant vertical fourni (comme sur l'image) sur la façade avant de la douche.
- Assemblez le cadre avant avec le panneau latéral gauche puis fixez avec les vis ST4x16 (2).

### Étape 4 - Installation du panneau latéral droit

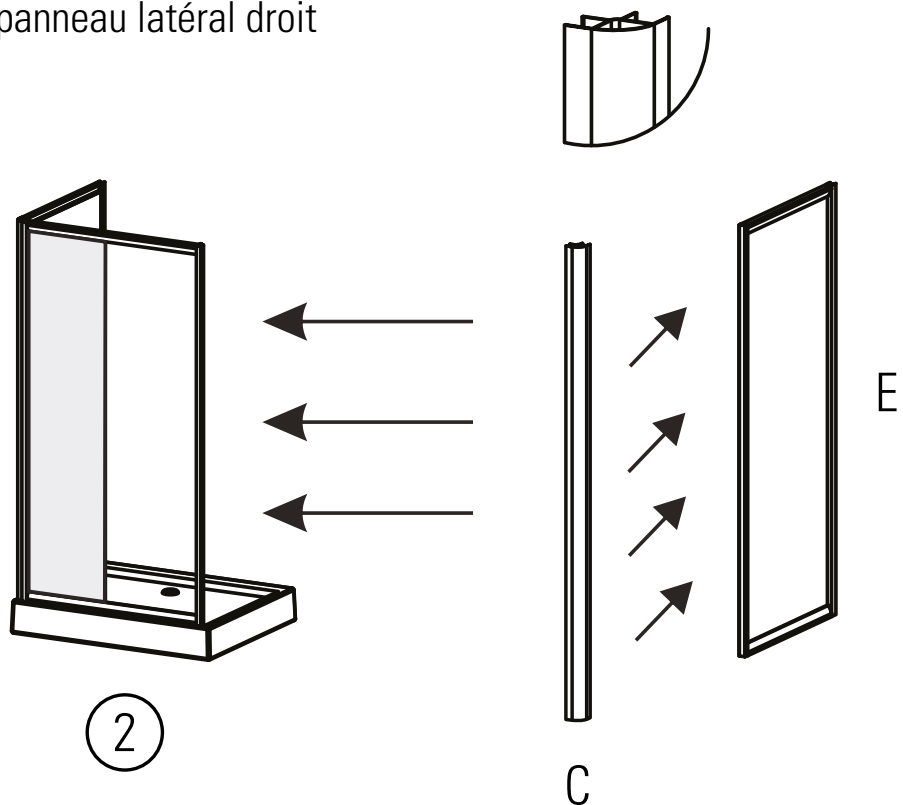

- Insérez le montant vertical dans le panneau latéral droit.
- Fixez le panneau à la façade avant.

## Étape 5 - Installation du panneau du fond

- Fixez le panneau latéral droit avec les vis ST4x16 (2).
- Placez le panneau du fond sur le bac.
- Vissez le panneau du fond dans les trous percés.

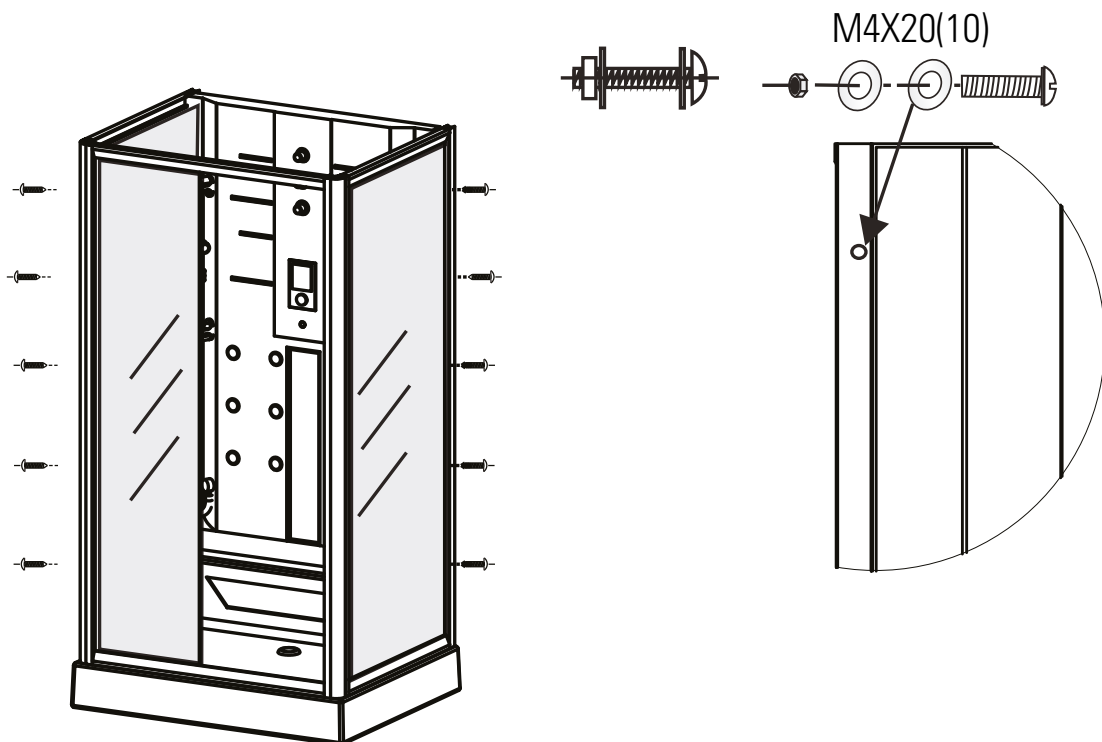
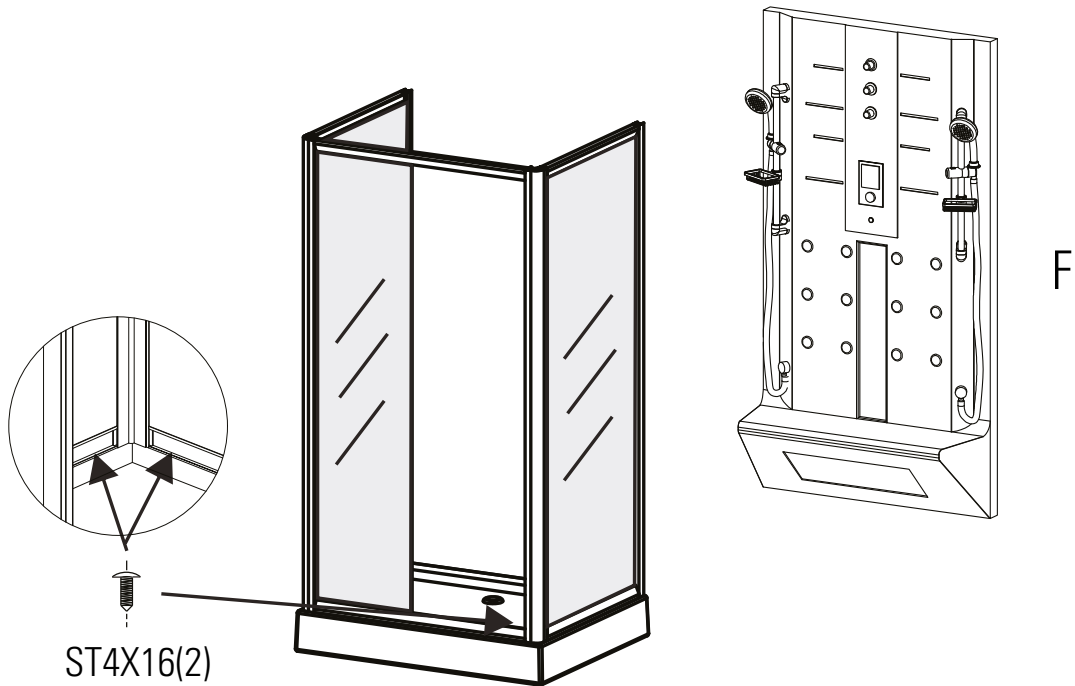

## Étape 6 - Installation du toit

- Utilisez 3 types de vis pour fixer le toit à la cabine :
  - 7 vis de type ST4x16 à placer et visser sur les côtés ainsi que sur le devant de la cabine.
  - 6 vis de type M6x30 à placer et visser sur le fond de la colonne.

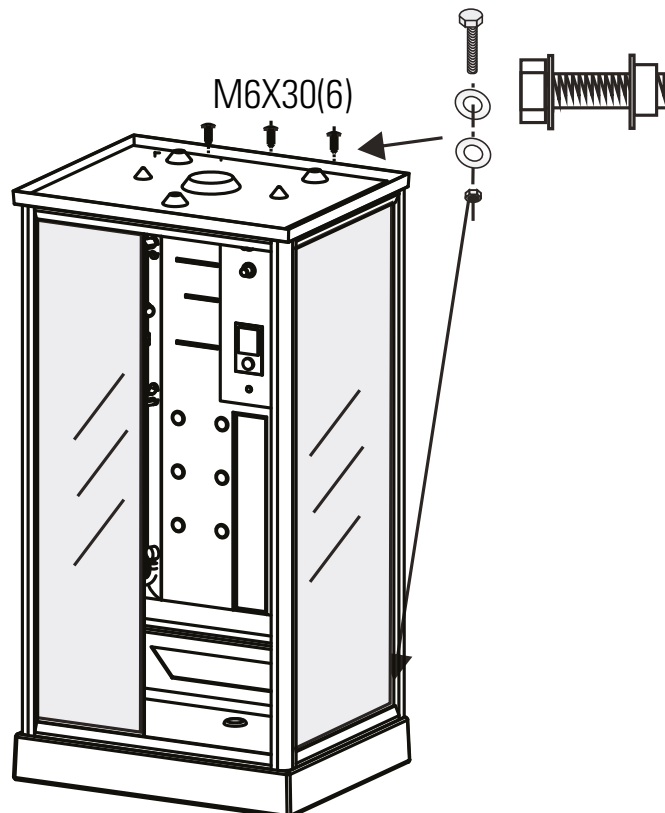
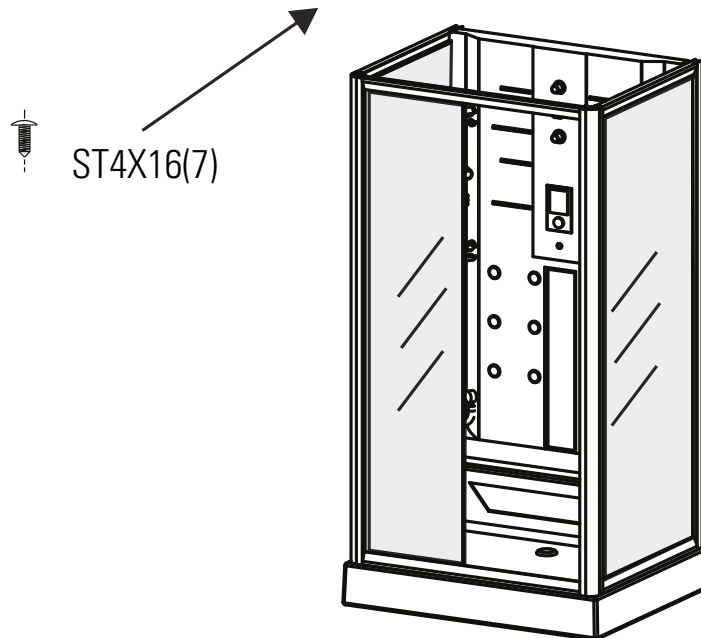

Étape 7 - Installation de la porte

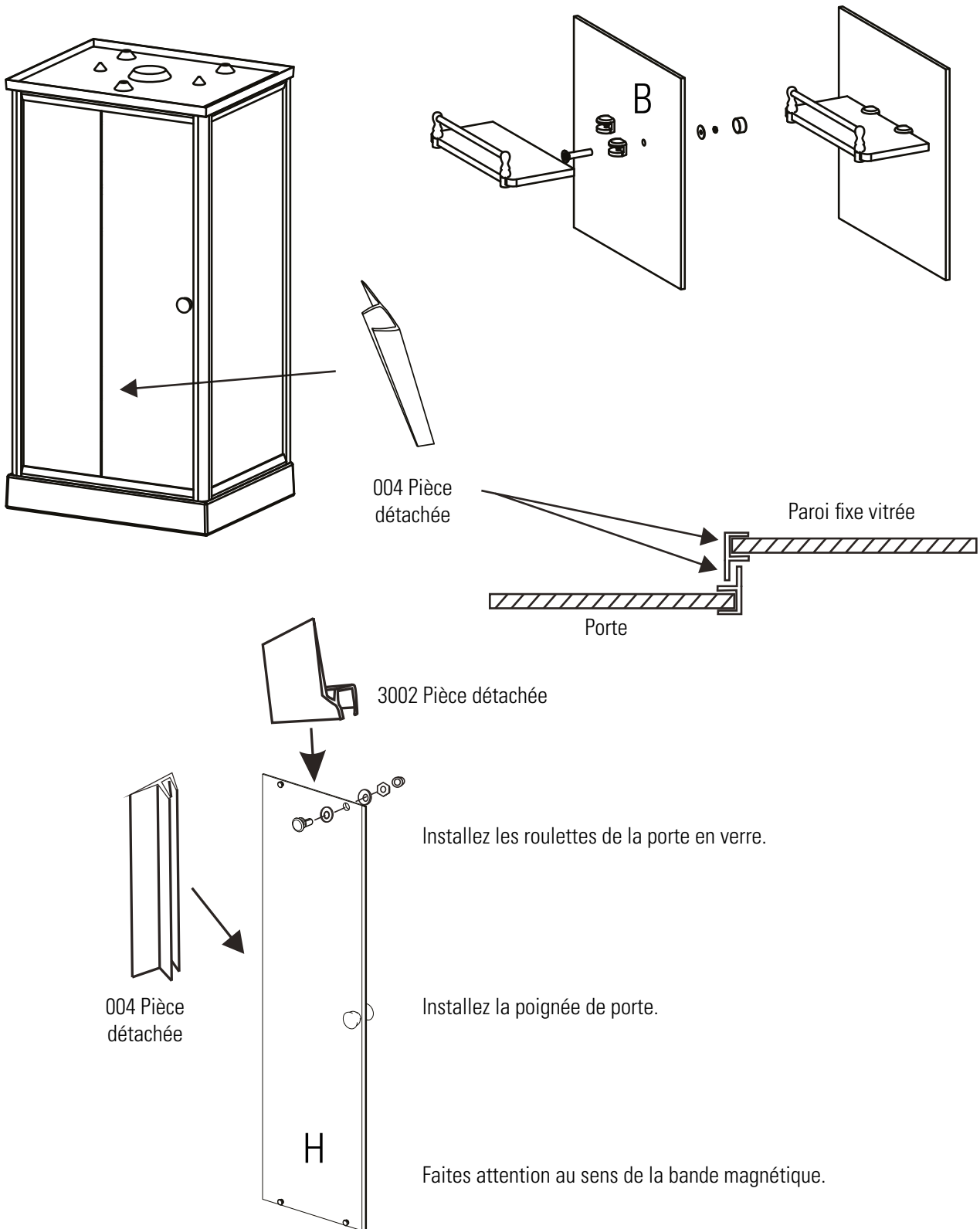

## Étape 9

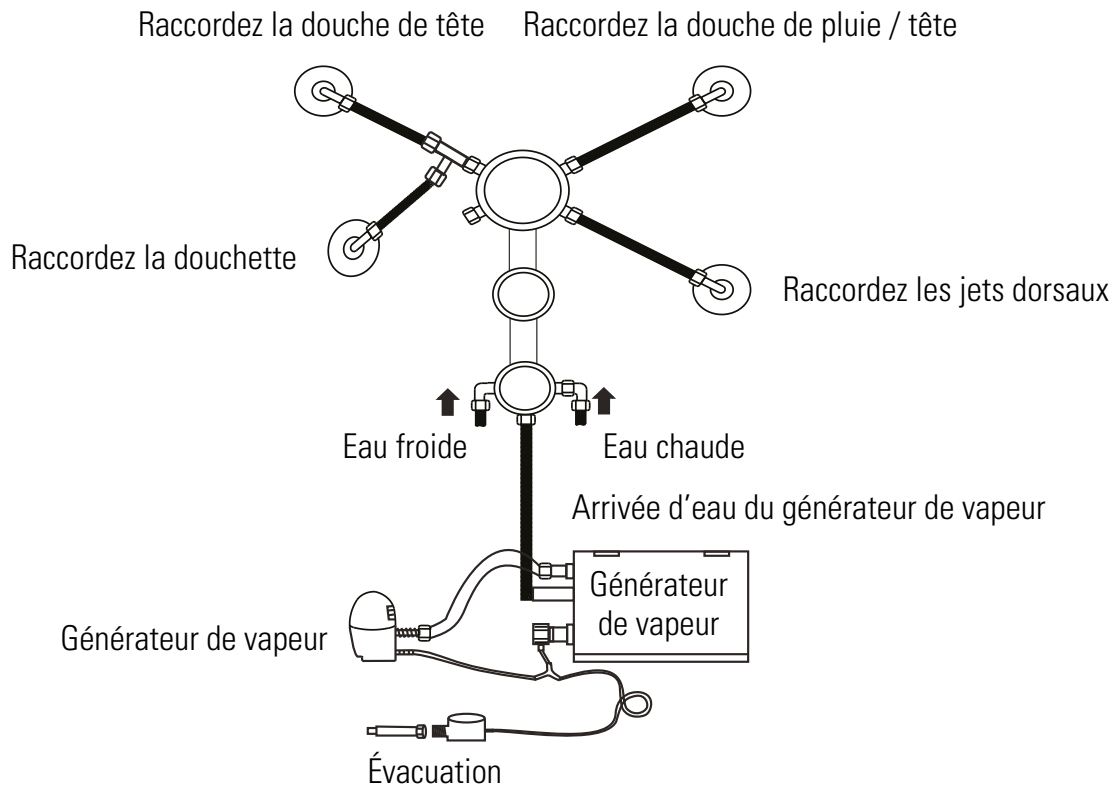

## Étape 10

- Connectez les câbles correspondants au boîtier de commande : ventilateur à ventilateur, lumière à lumière, enceinte à enceinte et ozone à ozone.

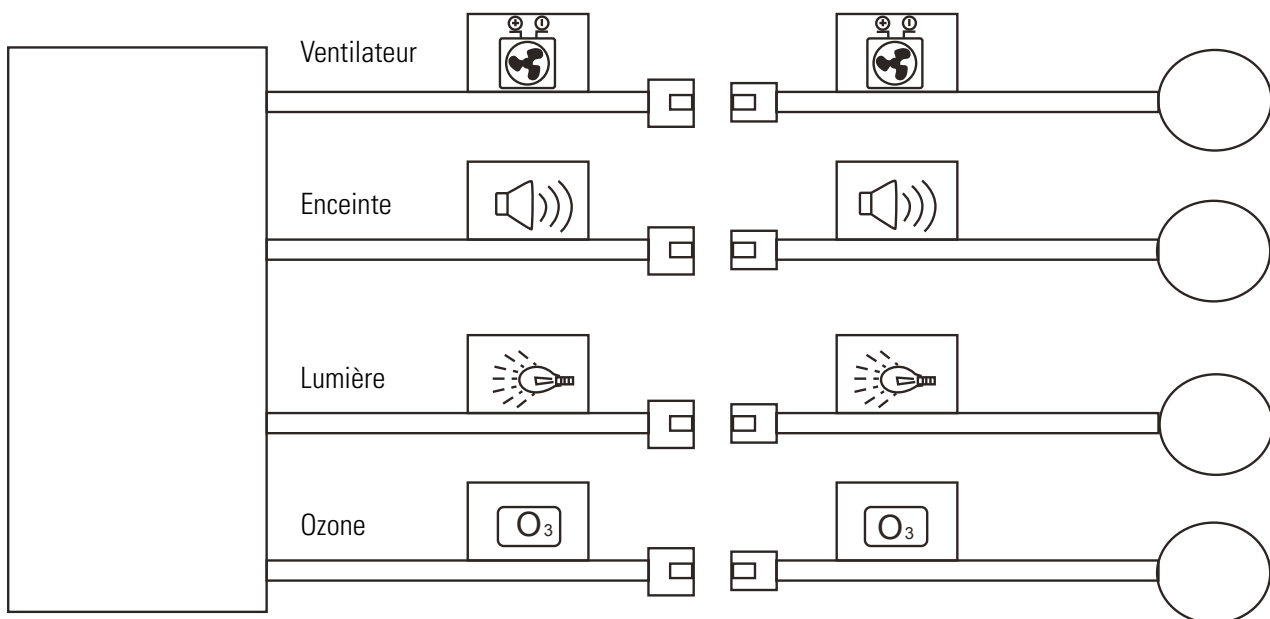

## 6\_Alimentation électrique et installation de l'arrivée d'eau

- Comme pour le raccordement du sauna, nous vous conseillons qu'un électricien professionnel et/ou un plombier qualifié réalise l'installation électrique et hydraulique de la douche hammam. Le fabricant et/ou le revendeur ne sera pas tenu responsable en cas d'éventuel accident survenu à cause d'une mauvaise installation.
- Le tuyau bleu correspond à l'eau froide et le tuyau rouge à l'eau chaude. Rajoutez une vanne d'arrêt entre vos arrivées d'eau et les flexibles fournis.
- Chaque connexion hydraulique derrière la colonne doit être vérifiée, resserrée et testée.
- 1 ligne dédiée distincte en 3 x 2,5 mm<sup>2</sup> avec un disjoncteur de 16 ampères doit être présente à l'arrière de la cabine.

**Avant que l'électricien ne connecte l'alimentation, celui-ci doit vérifier la présence de lignes dédiées conformes et s'assurer que le fil de mise à terre soit en place et sinon, procéder à la mise en place du fil de terre.**

- Générateur de vapeur : 3 kW - 220 V - 50 Hz
- Tuyau d'évacuation souple fourni avec système de raccordement de la vidange du générateur de vapeur au tuyau d'évacuation.
- Arrivée d'eau : eau chaude + eau froide + repiquage de l'eau froide pour l'alimentation du générateur de vapeur.
- N'ESSAYEZ JAMAIS LA FONCTION VAPEUR SANS AVOIR ALIMENTÉ LE GÉNÉRATEUR EN EAU.
- PROTÉGEZ VOTRE GÉNÉRATEUR DE VAPEUR ET MITIGEUR CONTRE LE CALCAIRE. L'appareil n'étant pas garanti en cas de dommage lié au calcaire, contactez votre revendeur pour faire installer un adoucisseur au sel ou un système magnétique anti-calcaire sur vos arrivées d'eau.

## Important : Étanchéité de la cabine



**\* Important : En fin de montage, un plombier professionnel devra appliquer un joint silicone depuis l'intérieur de la cabine :**

- en périphérie du receveur,
- entre les profilés aluminium et les vitres,
- en périphérie du toit.

## 7\_Installation de la cabine hammam

Dimensions : 1 125 x 905 x 2 200



Schéma d'installation en 3D



Représentation à plat

- Arrivée d'eau : deux sections de tube galvanisé, une pour l'eau chaude et une pour l'eau froide, doivent être installées à environ 1 300 mm du sol.
- Puissance du générateur de vapeur : 3 000 W. Alimentation : 220 V CA  $\pm 10\%$ . Fréquence : 50 Hz. Système monophasé à trois fils avec fil en cuivre isolé en ligne dédiée avec une section de câble adaptée. Le générateur de vapeur est installé avec une protection contre la surcharge de la ligne de fuite et doit être correctement relié à la terre.
- Évacuation de l'eau : raccordement en diamètre 40 mm

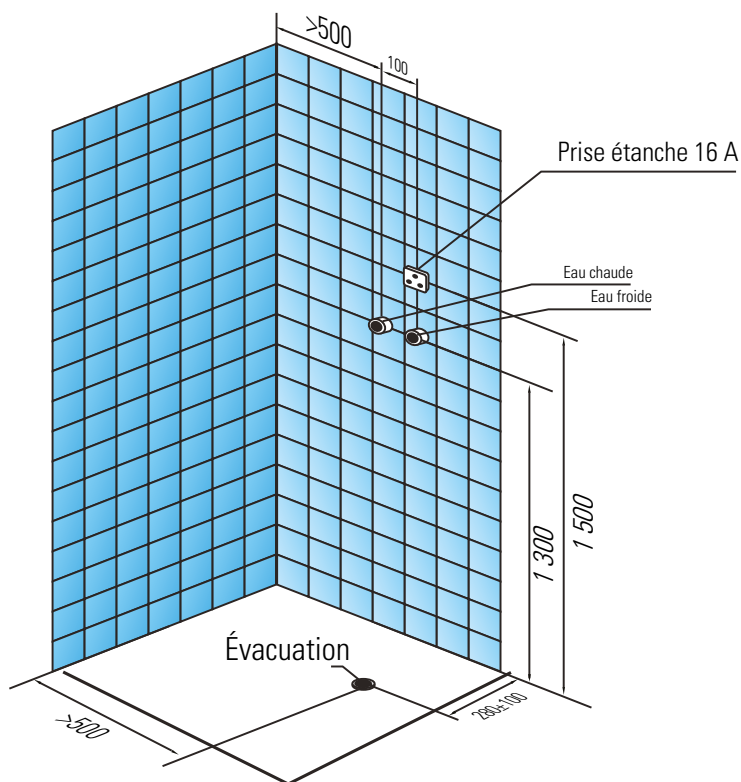
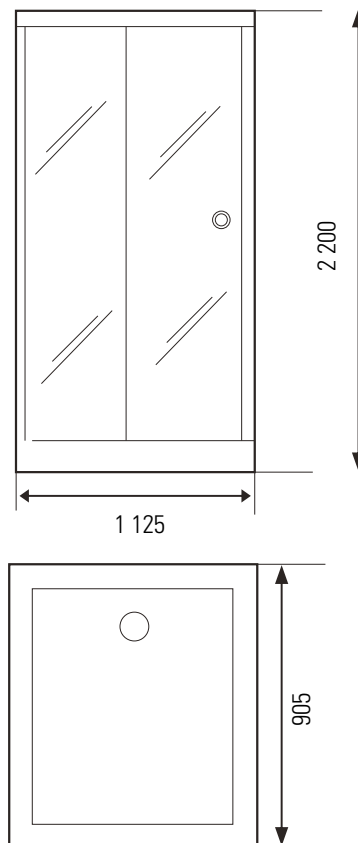
## 8\_Instructions d'utilisation du panneau de contrôle

### 8.1\_Fonctionnement général



- |   |                     |   |                    |
|---|---------------------|---|--------------------|
| ① | Écran LCD           | ④ | Contrôle du volume |
| ② | Bouton Marche/Arrêt | ⑤ | Dernière chanson   |
| ③ | Sélecteur           | ⑥ | Chanson suivante   |



## 8.2\_Détail des fonctions tactiles

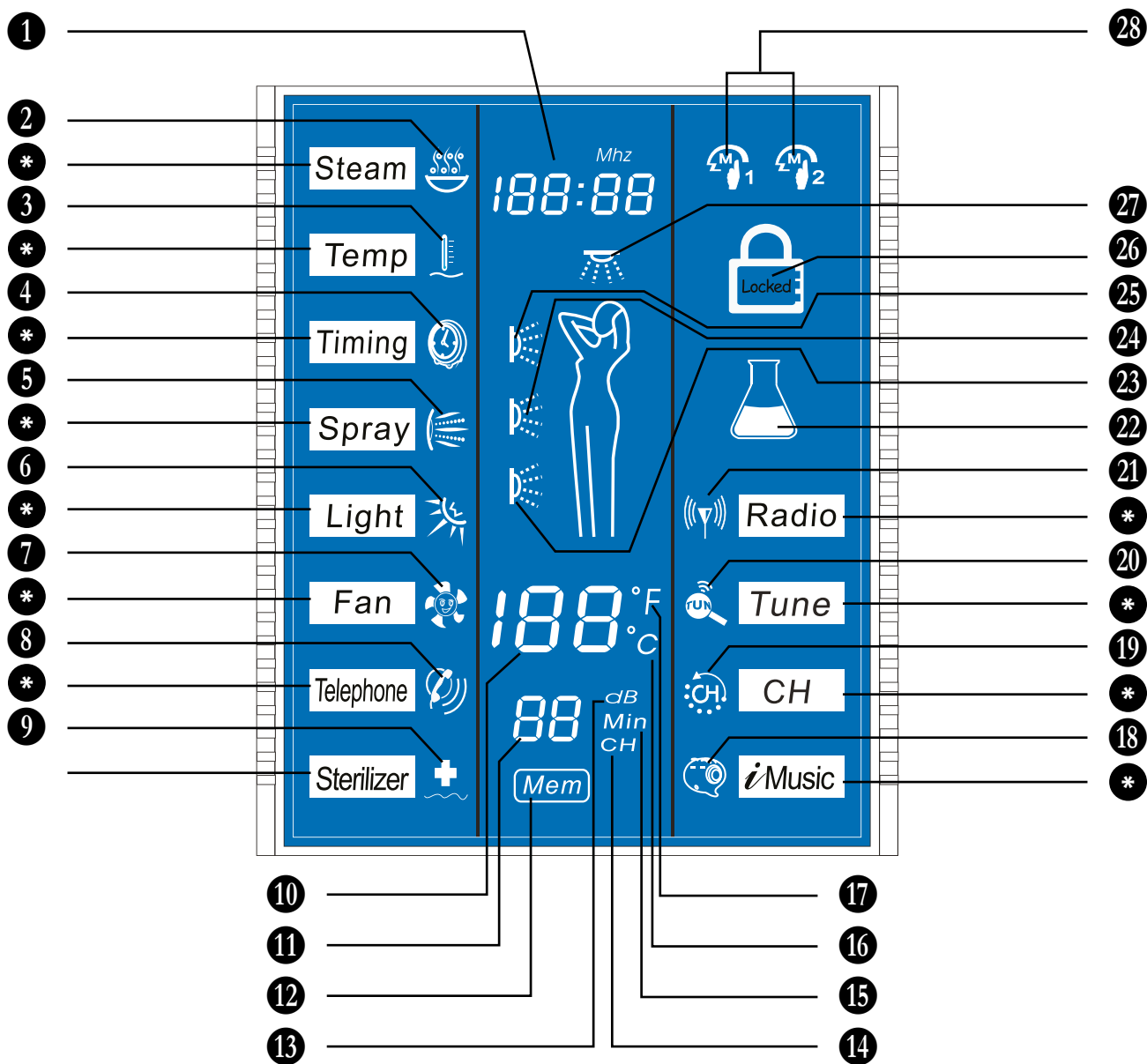

- |  |  |                            |
|--|--|----------------------------|
| * Curseur                                  | 9 Désinfection                                       | 18 Bluetooth               |
| 1 Indication de fréquence radio            | 10 Indication de la température                      | 19 Changement de station   |
| 2 Vapeur                                   | 11 Affichage du volume, des minutes, de la station   | 20 Recherche de station    |
| 3 Réglage de la température de la vapeur   | 12 Indication de la station mémorisée                | 21 FM                      |
| 4 Réglage de durée de génération de vapeur | 13 Indication du volume                              | 22 Nettoyage               |
| 5 Vaporisation                             | 14 Indication de la station                          | 23 Vaporisation inférieure |
| 6 Éclairage                                | 15 Indication des minutes                            | 24 Vaporisation centrale   |
| 7 Ventilateur                              | 16 Indication de la température (Celsius)            | 25 Vaporisation supérieure |
| 8 Répondre au téléphone                    | 17 Indication de la température (Fahrenheit) (aucun) | 26 Verrouillage du clavier |
|  |  | 27 Vaporisation de tête    |
|  |  | 28 2 modes de raccourci    |

### 8.3\_Télécommande

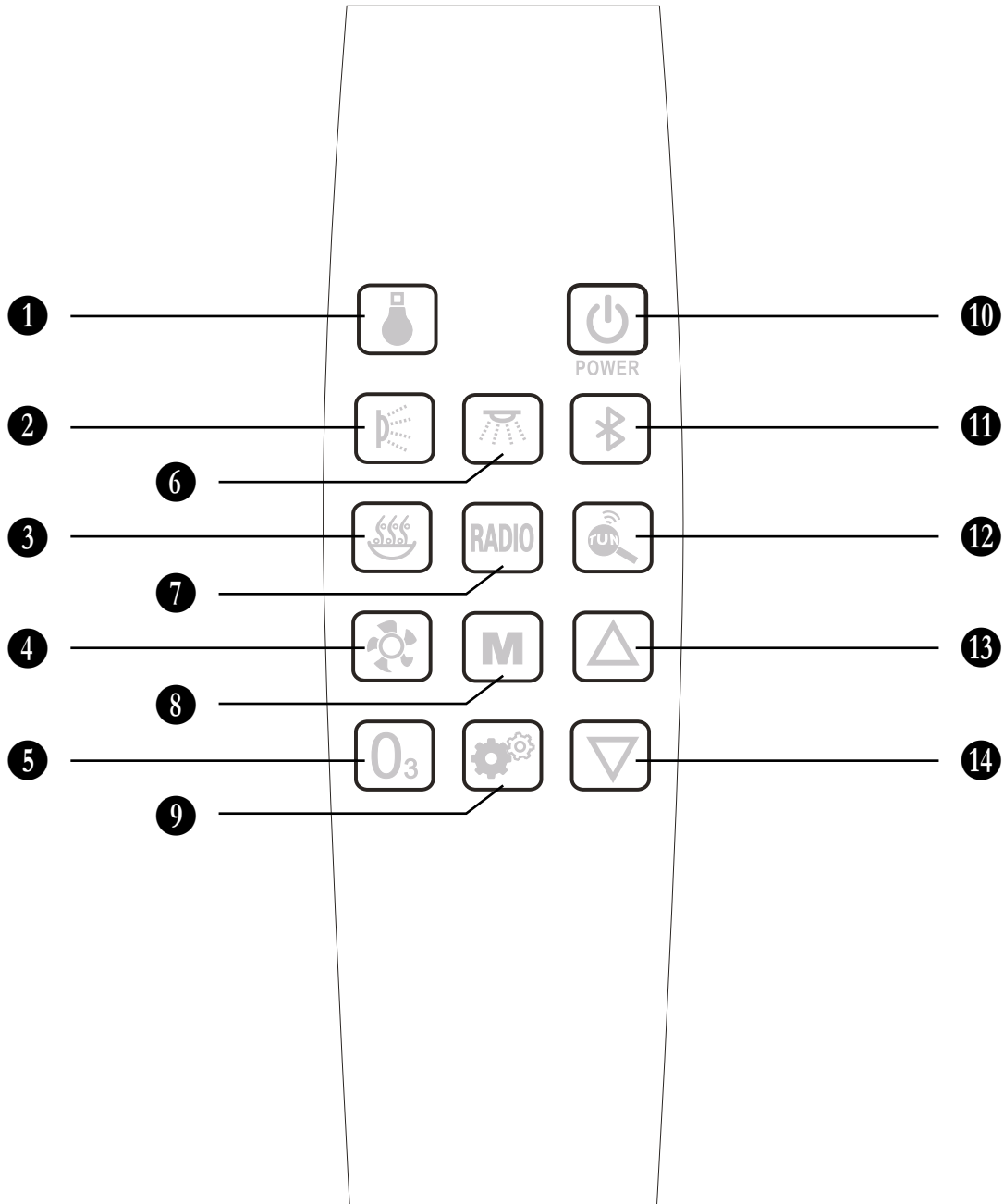

- 1 Fonction Éclairage
- 2 Fonction Vaporisation latérale
- 3 Fonction Vapeur
- 4 Fonction Ventilateur
- 5 Fonction Ozone
- 6 Fonction Vaporisation de tête
- 7 Fonction Radio

- 8 Fonction Mémoire de station
- 9 Fonction Réglages
- 10 Fonction Marche/arrêt
- 11 Fonction Bluetooth
- 12 Fonction Bascule radio/morceaux
- 13 Fonction Suivant
- 14 Fonction Précédent

### Remarques :

- Ce panneau est équipé de touches tactiles.
- Toutes les touches se trouvent aux endroits les plus pratiques.
- Le panneau émet un son dès qu'il est sous tension.

## 9\_Consignes d'utilisation fonctionnelle



### 9.1\_Allumer/Éteindre et déverrouiller le panneau

#### 1. Allumage :



Touchez  sur le panneau. Appuyez sur le bouton  de la télécommande pour mettre le système en marche.

Le sélecteur et l'écran LCD s'allument et l'écran affiche la température actuelle. Le système démarre automatiquement un compte à rebours d'une heure et allume la lumière située au plafond.

#### 2. Extinction :

Lorsque le système est en fonctionnement et déverrouillé, touchez  sur le panneau ou appuyez sur le bouton  de la télécommande pour l'éteindre. Il cesse également de fonctionner si le compte à rebours arrive à 0.

#### 3. Verrouiller/Déverrouiller le panneau :













Lorsque le système est en fonctionnement, le panneau est verrouillé s'il n'est pas utilisé pendant 30 secondes et l'icône  de l'écran LCD s'allume. Appuyez sur le sélecteur pour déverrouiller le panneau. L'icône  disparaît et toutes les touches du panneau deviennent disponibles.

## 9.2 Consignes d'utilisation



Après le démarrage, le curseur est positionné par défaut sur **Steam** . Tournez le sélecteur pour déplacer le curseur. Une fois que le curseur est passé sur une fonction, appuyez sur le sélecteur ou sur les touches de la télécommande pour activer/désactiver rapidement la fonction en question. Les icônes s'allument lors du démarrage des fonctions et s'éteignent lors de leur désactivation.

## 9.3 Consignes de fonctionnement



### Réglage des fonctions Vapeur, Température et Durée

- Déplacez le curseur sur **Steam** , appuyez sur le sélecteur ou appuyez quelques instants sur le bouton  de la télécommande pour démarrer la fonction Bain de vapeur. Après le démarrage, l'icône  s'allumera.  s'allume en cas de manque d'eau. Appuyez à nouveau sur le sélecteur ou sur le bouton  de la télécommande pour désactiver la fonction Vapeur. Une fois la fonction Vapeur activée, le générateur de vapeur s'éteint automatiquement dès que la température de la vapeur atteint la valeur définie. Il s'enclenche à nouveau si la température de la vapeur passe en dessous de cette valeur.
- La température par défaut de la vapeur est de 45 °C et la durée par défaut s'élève à 45 minutes.
- Réglage de la température du bain de vapeur : après avoir allumé le générateur de vapeur, déplacez le curseur sur **Temp** , appuyez sur le sélecteur ou appuyez quelques instants sur le bouton  de la télécommande pour démarrer le mode Réglage de la température. Lorsque l'icône °C clignote, tournez le sélecteur pour régler la température ou appuyez sur le bouton  de la télécommande pour l'augmenter ou sur  pour la diminuer. Plage de réglage de la température : 25 ~ 60 °C.
- Réglage de la durée : après avoir allumé le générateur de vapeur, déplacez le curseur sur **Timing** , appuyez sur le sélecteur ou appuyez quelques instants sur le bouton  de la télécommande pour démarrer le mode Réglage de la température, puis appuyez de nouveau pendant quelques instants pour démarrer le mode Réglage de la durée. Lorsque l'icône clignote, tournez le sélecteur pour régler la durée ou appuyez sur le bouton  de la télécommande pour l'augmenter ou sur  pour la diminuer. Plage de durée : 5 ~ 50 min.
- Les réglages de durée et de température prennent automatiquement effet en trois secondes, le système quitte alors le mode de réglage de l'heure et de la température.
- Évacuation : cinq minutes après l'extinction du système, le réservoir de vapeur évacue l'eau pendant trois minutes.



### Vaporisation : massages séquentiels

Déplacez le curseur sur **Spray**  et appuyez sur le sélecteur. La première pression déclenchera la vaporisation supérieure, la deuxième la vaporisation centrale et la troisième la vaporisation inférieure. La quatrième pression déclenche quant à elle le cycle automatique de vaporisations, du haut vers le bas, et la cinquième la vaporisation de tête. Il y a un décalage d'une seconde avant que ne débute la vaporisation de tête. La sixième pression arrête la vaporisation. En mode cyclique, le type de vaporisation change toutes les cinq secondes. Si vous utilisez la télécommande pour contrôler la vaporisation, appuyez quelques instants sur le bouton . La première pression déclenchera la vaporisation supérieure, la deuxième la vaporisation centrale et la troisième la vaporisation inférieure. La quatrième pression déclenche quant à elle le cycle automatique de vaporisations, du haut vers le bas, et la cinquième arrête la vaporisation. Si la vaporisation de tête est désactivée, appuyez sur le bouton  de la télécommande pour l'enclencher (les autres vaporisations sont désactivées). Appuyez à nouveau sur le bouton pour arrêter la vaporisation de tête.



### Fonction Ventilateur d'extraction d'air

Déplacez le curseur sur **Fan**  et appuyez sur le sélecteur ou appuyez quelques instants sur le bouton  de la télécommande pour activer ou désactiver le ventilateur d'extraction d'air. L'icône  s'allume après le démarrage.

### Éclairage















Déplacez le curseur sur **Light**  et appuyez sur le sélecteur ou appuyez quelques instants sur le bouton  de la télécommande pour allumer ou éteindre les lumières. L'icône  s'allume après l'activation.

### Désinfection à l'ozone

Lorsque le générateur de vapeur, la vaporisation, le ventilateur et le multimédia sont désactivés, déplacez le curseur sur **Sterilizer**  et appuyez sur le sélecteur ou appuyez quelques instants sur le bouton  de la télécommande pour activer ou désactiver l'ozone. Après son démarrage, l'icône  s'allume et toutes les autres fonctions sont désactivées, à l'exception de l'éclairage. L'émission d'ozone dure environ 10 minutes. Le ventilateur d'extraction d'air prend ensuite le relais automatiquement pendant approximativement 15 minutes.



## Fonction Radio

Déplacez le curseur (⏏) **Radio** et appuyez sur le sélecteur ou appuyez quelques instants sur le bouton **RADIO** de la télécommande pour activer ou désactiver la fonction Radio. L'icône (⏏) s'allume après le démarrage.





- **Recherche de stations** : après avoir activé la fonction Radio, déplacez le curseur sur  **Tune** et appuyez sur le sélecteur ou appuyez quelques instants sur le bouton  de la télécommande pour démarrer la fonction de recherche de stations. L'écran LCD affiche ensuite la station et l'icône « Fréquence » clignote. Tournez le sélecteur pour activer le tuner incrémental ou appuyez quelques instants sur les boutons  et  de la télécommande pour changer de station. Chaque palier équivaut à 0,1 MHz. En mode Radio, touchez  ou  pour démarrer la recherche automatique en avant ou en arrière ou appuyez sur le bouton  de la télécommande pour passer en mode Recherche de station puis appuyez sur le bouton  ou  pendant une seconde, ce qui démarrera la recherche automatique en avant ou en arrière jusqu'à ce qu'une station valide soit trouvée. Après avoir déverrouillé le panneau et quitté les réglages des fonctions, touchez  ou . Le curseur revient automatiquement sur  **Tune** et la recherche automatique en avant ou en arrière commence jusqu'à ce qu'une station valide soit trouvée.
- **Mémorisation de stations** : lorsqu'une station de radio a été trouvée (l'icône « fréquence radio » clignote), appuyez pendant deux secondes sur le sélecteur ou sur le bouton **M** de la télécommande pour enregistrer la fréquence en question. L'écran LCD affiche la fréquence et l'icône **Mem** clignote pendant deux secondes. Jusqu'à dix stations de radio peuvent ainsi être mémorisées.
- **Plage de fréquences** : 87,5 ~ 108,0 MHz.
- **Changement de station** : lorsque la radio est allumée et que le panneau est déverrouillé, déplacez le curseur sur  **CH**, appuyez sur le sélecteur, tournez-le ou appuyez quelques instants sur le bouton  de la télécommande pour changer de station et lire les programmes de la station de radio mémorisée.

## Bluetooth

Activez le système et l'alimentation du module Bluetooth. Le module Bluetooth se connectera au téléphone mobile cinq secondes plus tard. En revanche, il interrompra la connexion et refusera la demande de connexion si le système n'est pas en marche.

Déplacez le curseur sur  **Music** et appuyez sur le sélecteur ou appuyez quelques instants sur le bouton  de la télécommande pour activer ou désactiver la fonction Bluetooth.

Une fois le Bluetooth activé, l'icône  clignote en cas d'absence de connexion et s'affiche de manière dynamique en cas de connexion réussie. L'écran affiche « OFF » lorsque la musique s'arrête et « On » si la musique continue.

Après avoir activé le lecteur Bluetooth, appuyez quelques instants sur le bouton  du panneau pour passer au morceau suivant ou sur le bouton  pour revenir au morceau précédent. Si vous utilisez la télécommande pour changer de chanson, vous devez tout d'abord appuyer sur le bouton  pour changer de mode, puis sur  pour passer au morceau suivant et sur  pour revenir au morceau précédent.

## Fonction Téléphone



Une fois le système allumé et le Bluetooth connecté avec succès, le curseur passe automatiquement sur l'icône « Téléphone », puis l'icône s'allume et **Telephone** clignote en cas d'appel entrant.

Appuyez sur le sélecteur pour répondre au téléphone, l'icône  s'affichera de manière dynamique. Appuyez ensuite sur le sélecteur pour raccrocher et le lecteur multimédia reviendra automatiquement à son état d'origine.

Pendant l'accès aux appels ou leur réception, le curseur peut uniquement alterner entre le téléphone et les fonctions non multimédia. Lorsque le curseur passe sur une icône hors téléphone, il revient automatiquement sur l'icône « Téléphone » sans action pendant cinq secondes. Les touches de contrôle multimédia de la télécommande seront désactivées si le téléphone sonne et pendant la réception d'appels. En cas d'appel entrant, touchez  pour le rejeter.

## Contrôle du volume

En mode Radio et Bluetooth, touchez  sur le panneau pour accéder au mode de réglage du volume. L'icône *dB* clignotera sur l'écran LCD. Tournez le sélecteur pour régler le volume.

Patiencez trois secondes ou appuyez sur le sélecteur pour quitter le mode de réglage du volume. En mode Radio ou Bluetooth, si vous utilisez la télécommande pour régler le volume, appuyez quelques instants sur le bouton  pour accéder au mode de réglage du volume si le générateur de vapeur est désactivé, puis appuyez sur  ou  pour augmenter ou diminuer le volume.

Si le générateur de vapeur est en marche, appuyez quelques instants sur le bouton  de la télécommande pour accéder au mode de réglage de la température de la vapeur, appuyez à nouveau pour passer au mode de réglage d'émission de vapeur puis appuyez une nouvelle fois pour régler le volume. Une quatrième pression permettra de revenir au réglage de la température de la vapeur. L'écran LCD commence à clignoter lorsque le système entre en mode de réglage du volume.

## 10\_Code d'erreur

Affichage sur l'écran digital	Nom de l'erreur	Cause	Description
<b>E10</b>	Dépassement de l'arrivée d'eau	A. Le robinet général est fermé B. Problème du système de contrôle du robinet d'arrivée C. Problème de détection du niveau d'eau	Une fois la fonction Vapeur activée, le système ouvre l'arrivée d'eau s'il détecte un niveau d'eau insuffisant. Si le système indique qu'il n'y a pas d'eau après dix secondes ou si le réservoir n'est toujours pas rempli après une minute, le système signale une erreur « E10 » et désactive la fonction Vapeur ainsi que le robinet d'arrivée.
<b>E16</b>	Anomalie de température	A. Problème du circuit de détection de la température B. Problème du capteur de température	Si le système est allumé, il affiche l'erreur « E16 » et désactive la fonction Vapeur. Coupez l'alimentation électrique et contrôlez le capteur de température ainsi que les lignes associées.
<b>E18</b>	Erreur de communication	A. Court-circuit ou circuit ouvert dans la ligne de communication B. Erreur du circuit d'attaque de communication C. Problème au niveau du port E/S du processeur	Lors de l'utilisation normale, le panneau et le boîtier d'affichage rencontrent des problèmes de communication pendant cinq secondes consécutives, le système affiche l'erreur « E18 » et désactive automatiquement toutes les charges externes. Vérifiez que les câbles de l'ordinateur sont correctement branchés.



# 11\_Paramètres de l'alimentation électrique de la douche

<b>Conditions et caractéristiques</b>				
Tension nominale	220-240 VCA			
Intensité nominale	15 A			
Résistance d'isolement	> 20 MΩ			
Fréquence nominale	50 Hz			
Puissance nominale	3 000 W			
Niveau d'étanchéité	IPX5			
<b>Paramètres de configuration de charge</b>				
<b>Catégorie de charge</b>	<b>Tension de charge nominale</b>	<b>Fréquence de charge nominale</b>	<b>Puissance de charge nominale</b>	<b>Autre</b>
Vapeur	230 VCA	50 Hz-60 Hz	3 000 W	---
Éclairage	12 VCC	---	10 W	---
Ventilateur	12 VCC	---	5 W	---
Vanne à solénoïde (électrovanne)	12 VCC	---	6X5 W	---
Enceinte	---	---	8 Ω / 10 W	---
Ozone	12 VCC	---	5 W	---
<b>Taille du boîtier de commande</b>				
Panneau	L x l x H = 177 x 105 x 20 (mm)			
Boîtier de commande électrique	L x l x H = 195 x 135 x 75 (mm)			

- Nous respectons les exigences générales et les normes relatives aux produits en matière de sécurité des appareils électriques destinés à une utilisation domestique ou similaire.

## 12\_Instructions d'utilisation de la cabine hammam

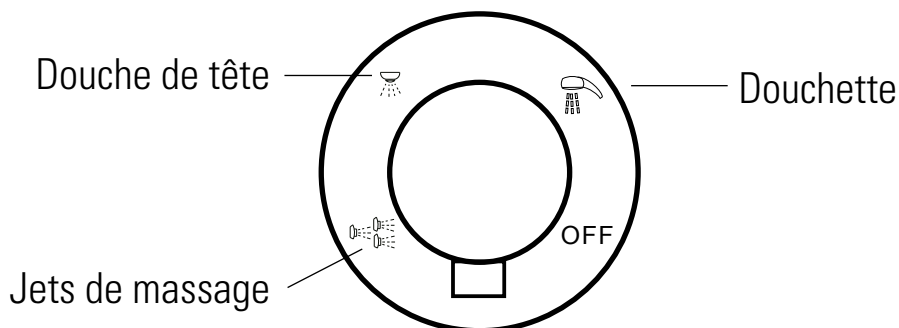

**Tournez le robinet pour obtenir la fonction désirée**

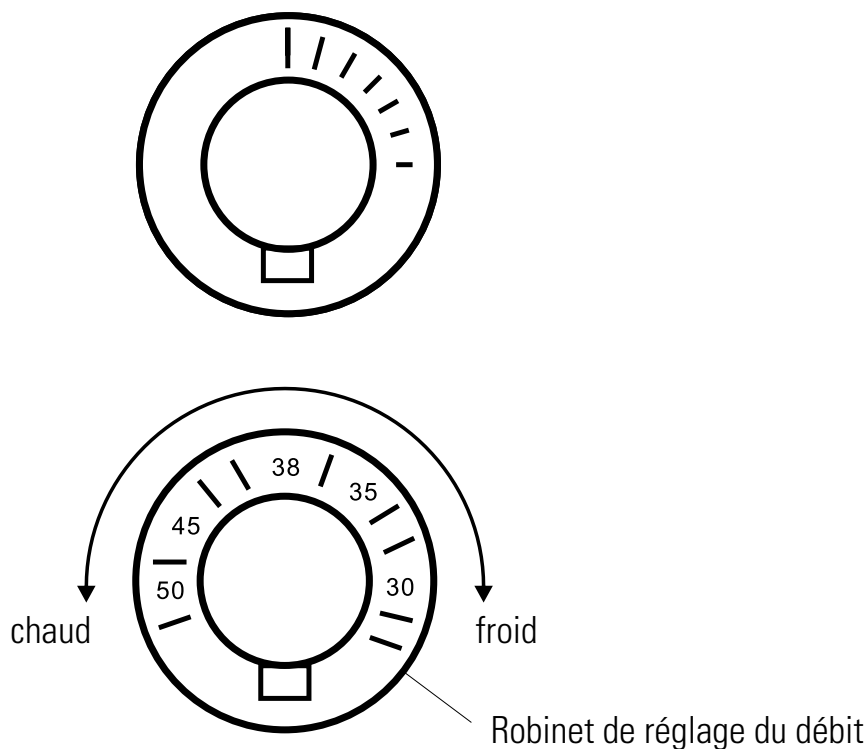

Levez le robinet d'eau froide/eau chaude pour faire couler l'eau. Tournez vers l'icône rouge pour l'eau chaude ou vers l'icône bleue pour l'eau froide.

Réglez la pression de l'eau en levant ou en abaissant le robinet. Réglez la température de l'eau en tournant le robinet vers la gauche ou vers la droite.

## 13\_Pannes et résolutions

Problème	Cause	Solution
<b>Absence d'alimentation électrique ou la protection contre les fuites ne fonctionne pas</b>	Mauvaise connexion du câble d'alimentation	Vérifiez, puis connectez correctement l'alimentation
	Commutateur de fuite sans alimentation, écoulement d'eau vers le générateur de vapeur	Une fois l'eau évaporée, connectez l'alimentation
	Fuite au niveau de l'alimentation ou du circuit	Testez l'alimentation, le circuit, le fil de mise à la terre pour exclure les causes
<b>Les jets de massage ne se déclenchent à la sélection du bouton</b>	Le tuyau relié à la pompe n'est pas solidement raccordé et présente une fuite d'air	Le bouton est mal positionné
	Serrez le tuyau, remplacez le tuyau en cas de fuite d'air	Réglez le bouton
<b>Pas de vapeur</b>	La barre chauffante du générateur de vapeur est cassée	Vérifiez et remplacez la barre chauffante
	Absence d'eau dans le générateur de vapeur	Vérifiez la vanne d'arrivée d'eau, le robinet d'eau froide/eau chaude
	Détecteur de niveau d'eau cassé	Tuyau d'arrivée d'eau
	Protecteur de chauffage ou capteur de température cassé	Vérifiez le circuit connecté et remplacez-le
	Protecteur de chauffage déconnecté	Vérifiez et remplacez, reconnectez et remplacez le câble
	La température de réglage est inférieure à celle de la cabine	Augmentez la température de réglage
	La température de réglage est supérieure	Ajustez le réglage
<b>Pas de massage ou pression hydraulique inférieure</b>	La fonction est déconnectée ou bloquée	Connectez-la ou réparez-la
	Tuyau d'arrivée d'eau cassé ou obstrué	Vérifiez et nettoyez
	Le filtre de la vanne d'arrivée d'eau froide/eau chaude est obstrué	Nettoyer le filtre et la vanne d'arrivée d'eau
<b>L'eau monte dans le générateur de vapeur</b>	Vanne d'arrivée d'eau cassée	Vérifiez et remplacez
	Le boîtier principal est défaillant	Remplacez
<b>La fonction OZONE ne fonctionne pas</b>	La connexion est incorrecte	Connectez la ligne
	Le générateur d'ozone est défaillant	Remplacez
	Le boîtier de commande électronique principal est défaillant	Remplacez le boîtier électronique
<b>Fuite d'eau dans le tuyau</b>	Le joint est défectueux	Remplacez le joint
	La connexion est incorrecte	Reconnectez avec de la colle
	Le tuyau est cassé	Remplacez
<b>La lumière ne fonctionne pas</b>	La connexion est incorrecte	Reconnectez la ligne
	La lampe est défectueuse	Remplacez la lampe
	Le convertisseur de tension est défaillant	Remplacez
<b>L'enceinte n'émet pas de son</b>	La connexion de l'enceinte est incorrecte	Réparez
	Boîtier de commande principal cassé	Remplacez
	Pas de signal audio	Vérifiez la connexion
<b>Le montant de porte en aluminium ne remplit pas sa fonction</b>	Pas de signal audio	Réglez le blocage de la porte
	Le cadre de la porte n'est pas droit	Ajustez le cadre de la porte pour qu'il soit droit



Boreal Sauna® - Marque française  
*Wellness Online* - Tous droits réservés