

Fiche Technique BP6013G1

Client :

Groupe Balboa Water

Numéro d'article: 56610-01 avec réchauffeur 800 Incoloy 3kW
56611-01 avec réchauffeur 825 Incoloy 3kW
56612-01 avec réchauffeur Titanium 3kW

Boîtier personnalisé avec décal

Numéro d'article de l'étiquette du boîtier N/A

Modèle du système CE: BP21-BP6013G1-RCA3.0K

Identification du logiciel: M100_226 V22.0

Version du logiciel : 22.0

Reference du fichier: BP6013_22.0_BP6013G1.hex

Numéro de Configuration : 1B456746

Numéro du Projet : 4354

Carte électronique PCBA: 56613-01

Panneaux de Contrôle:

TP800 Version 3.1 et au-delà (Version 3.13 ou plus pour bba™)
TP600CE Version 2.7 et au-delà - TP600 (non-CE) ne doit pas être utilisé
TP400T Version 2.7 et au-delà
TP400W Version 2.7 et au-delà



Fabriqué selon un ou plusieurs de ces brevets. Brevets U.S. : 5332944, 5361215, 5550753, 5559720, 5,883,459, 6253227, 6282370, 6590188, 6976052, 6965815, 7030343, 7,417,834 b2, Brevet canadien : 2342614, brevet australien : les autres brevets 2373248 à la fois étrangers et domestiques sont appliqués et en attente d'approbation. © Copyright 2012 Balboa Water Group.

Historique des révisions du Système

Part #	EPN	Date	Auteur	Changements faits
ZT000101	4305	05-06-14	BWG	Alléger la version du tableau BP2100, avec les mêmes réglages comme dans BP601G1, plus 3 réglages supplémentaires (avec la pompe Circ plus la Pompe 1 a 2-Vitesse), mais avec plusieurs services en support. Pas de support en distance, pas de vraie horloge, et pas de pompe 2 a Vitesse-basse sur le tableau principal.
56610 56611 56612	4305	07-08-14	BWG	Lancé en production.
56610-01 56611-01 56612-01	4354	08-07-14	BWG	Renommez de BP1900G1 à BP6013G1.

La connexion bba™ (Balboa Bluetooth Amplificateur) est documentée séparément.

bba™ est seulement intégré dans l'affichage graphique des panneaux TP800, TP900 et spaTouch™. Avec TP600 le bouton auxiliaire d'Opération de bba™ doit être utilisé.

Fonctions basiques des Configuration 1-9

Alimentation électrique:

Service monophasé [3 câbles (tension, neutre, terre)]

230VAC, 50/60Hz*, 1p, 32A, (Calibre du disjoncteur = 40A max.)

Service biphasé [5 câbles (tension 1, neutre 1, tension 2, neutre 2, terre)]

230VAC, 50/60Hz, 2p, 16A, (Calibre du disjoncteur = 20A max chaque phase de tension.)

Service triphasé [5 câbles (tension 1, tension 2, tension 3, neutre, terre)]

400VAC, 50/60Hz*, 3p, 16A, (Calibre du disjoncteur = 20A max chaque phase de tension.)

IMPORTANT - Le service doit comprendre un câble neutre, avec une tension neutre de 230VAC.

* Les systèmes BP détectent automatiquement la fréquence 50Hz vs 60Hz.

Sortir de BP6013G1:

Si vous passez du modèle BP601G1 au modèle BP6013G1:

- Les 6 premières configurations sont les mêmes que les 6 premières configurations dans le BP6013G1.
- les 3 configurations restantes sont les nouvelles configurations qui permettent la pompe 1 à 2-Vitesse d'être utilisée avec une pompe Circ (ce qui n'est pas possible avec le BP6013G1).

Fonctions basiques de Configuration 1-9

Sorties du Système:

Pompe 1	230VAC	a 2-Vitesse 6.5A - 12A max	Minuteur de 15-minute (Minuteur de 30-minute pour P1 basse dans des configurations non-circ seulement)
		a 1 Vitesse dans configurations 2, 4, 6	
		La taille de la pompe dépend du service disponible (16A vs. 32A), des autres équipements installés, et si A5 est positionné sur ALLUMÉ pour une Intensité de Courant Spéciale Règle B.	
		dans Configurations, 3, 5, c'est une pompe de chauffage.	
		Doit fournir 20 GPM a travers le chauffeurr	
Pompe 2	230VAC	1-Vitesse 6.5A - 12A max	Minuteur 15-minute
		La taille de la pompe dépend du service disponible (16A vs. 32A), des autres équipements installés, et si A5 est positionné sur ALLUMÉ pour une Intensité de courant Spéciale Règle B.	
		Utilisé dans configurations 1, 2 & 7	
Blower	230VAC	a 1-Vitesse 4A max	Minuteur 15-minute
		Utilisé dans configurations 3, 4 & 8	
Pompe Circ	230VAC	a 1-Vitesse 2A max	Cycles de Filtration Programmable + Polling
		C'est la pompe de chauffage dans les Configurations 2, 4, 6 - 9.	
		Doit fournir 20 GPM minimum à travers le réchauffeur	
Ozone	230VAC	0.5A max	Lié à la Pompe Circ dans les Configurations Circ 2, 4, 6 - 9.
		Indépendant dans les Configurations Non-Circ 1, 3 & 5.	
Lumière du Spa	10VAC	ALLUMÉ/ÉTEINT	1A max Minuteur de 240-minute.
A/V (Stéréo)	230VAC	Chaud 4A max	Toujours allumé
Réchauffeur	3.0kW @ 240VAC max		

Installation de matériel

Diagramme du Câblage

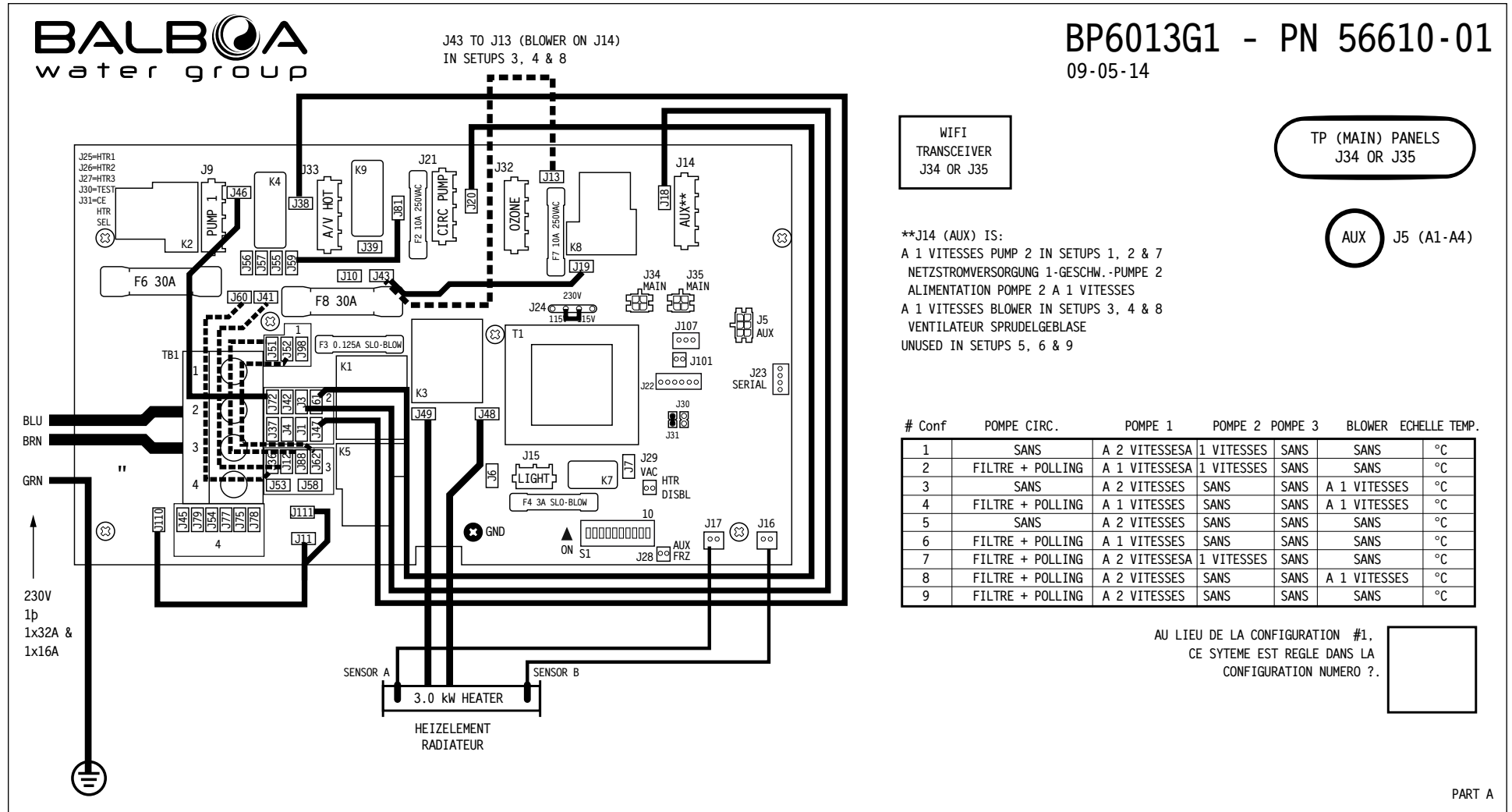

PART A

Installation de matériel

PROGRAMMES

SWITCHBANK S1 ÉTEINT

MODE TEST ÉTEINT	◀ A1
NE PAS AJOUTER 1 POMPE HAUTE VITESSE AVEC CHAUFFAGE	◀ A2 ▶
NE PAS AJOUTER 2 POMPES HAUTE VITESSE AVEC CHAUFFAGE	◀ A3
NE PAS AJOUTER 4 POMPES HAUTE VITESSE AVEC CHAUFFAGE	◀ A4
INTENSITE DE COURANT SPECIALE REGLE A	◀ A5
REGLAGE DE MEMOIRE*	◀ A6
1 MINUTE DE REFROIDISSEMENT DU RECHAUFFEUR	◀ A7
PAS ATTRIBUÉ	◀ A8
PAS ATTRIBUÉ	◀ A9
PAS ATTRIBUÉ	◀ A10

SWITCHBANK S1 ALLUMÉ

MODE TEST ALLUMÉ	
AJOUTER 1POMPE HAUTE VITESSE AVEC CHAUFFAGE	
AJOUTER 2 POMPES HAUTE VITESSE AVEC CHAUFFAGE	
AJOUTER 4 POMPES HAUTE VITESSE AVEC CHAUFFAGE	
INTENSITE DE COURANT SPECIALE REGLE B	
REINSTALLER LA MEMOIRE*	
5 MINUTES DE REFROIDISSEMENT DU RECHAUFFEUR (GAS)	
PAS ATTRIBUÉ	
PAS ATTRIBUÉ	
PAS ATTRIBUÉ	

*L'INTERRUPTEUR # 6 DOIT ETRE SUR 'ÉTEINT' JUSQU'A L'INSTALLATION FINALE

SWITCHBANK S1 ÉTEINT

MODE TEST ÉTEINT	◀ A1
NE PAS AJOUTER 1 POMPE HAUTE VITESSE AVEC CHAUFFAGE	◀ A2 ▶
NE PAS AJOUTER 2 POMPES HAUTE VITESSE AVEC CHAUFFAGE	◀ A3
NE PAS AJOUTER 4 POMPES HAUTE VITESSE AVEC CHAUFFAGE	◀ A4
INTENSITE DE COURANT SPECIALE REGLE A	◀ A5 ▶
REGLAGE DE MEMOIRE*	◀ A6
1 MINUTE DE REFROIDISSEMENT DU RECHAUFFEUR	◀ A7
PAS ATTRIBUÉ	◀ A8
PAS ATTRIBUÉ	◀ A9
PAS ATTRIBUÉ	◀ A10

SWITCHBANK S1 ALLUMÉ

MODE TEST ALLUMÉ	
AJOUTER 1POMPE HAUTE VITESSE AVEC CHAUFFAGE	
AJOUTER 2 POMPES HAUTE VITESSE AVEC CHAUFFAGE	
AJOUTER 4 POMPES HAUTE VITESSE AVEC CHAUFFAGE	
INTENSITE DE COURANT SPECIALE REGLE B	
REINSTALLER LA MEMOIRE*	
5 MINUTES DE REFROIDISSEMENT DU RECHAUFFEUR (GAS)	
PAS ATTRIBUÉ	
PAS ATTRIBUÉ	
PAS ATTRIBUÉ	

*L'INTERRUPTEUR # 6 DOIT ETRE SUR 'ÉTEINT' JUSQU'A L'INSTALLATION FINALE

SERVICE MONOPHASE 230V 1x32A & 1X16A, SERVICE BI-PHASE
230V 2x16A, SERVICE TRIPHASE 230V 3x16A

EMPLACEMENT	EQUIPEMENT
J9	NETZSTROMVERSORGUNG 2-GESCHW.-PUMPE 1 ALIMENTATION POMPE 1 A 2 VITESSES 2-SPEED PUMP 1
J14	AUX**
	CONNEXION AUXILIAIRE TENSION 1 J19 A J43
J15	10V ECLAIRAGE HYDRO LUMIERE SPA
J21	KREISLAUF PUMPE POMPE DE CIRCULATION CIRC PUMP
J32	GENERATEUR D'OZONE
	CIRC ET TENSION OZONE 1 CONNEXION J81 A J59
J33	TV / AV
J5	PANNEAUX AUX - AX10, AX20, AX30, AX40

POUR LE MATERIEL DE CONNEXIONS,
UTILISEZ DES CONDUCTEURS
DIMENSIONNES SUR LA BASE D'UNE
AMPACITE DE 60°C MAIS REGLE SUR
UN MINIMUM DE 90°C.

UTILISEZ SEULEMENT DES
CONDUCTEURS EN CUIVRE.

PLAGE DU COUPLE DE SERRAGE POUR
LE TERMINAL PRINCIPAL DE LA CARTE
(TB1): (31.1 à 34.5 kg cm)

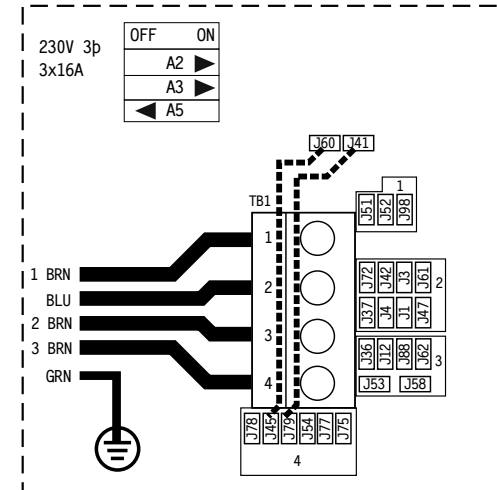
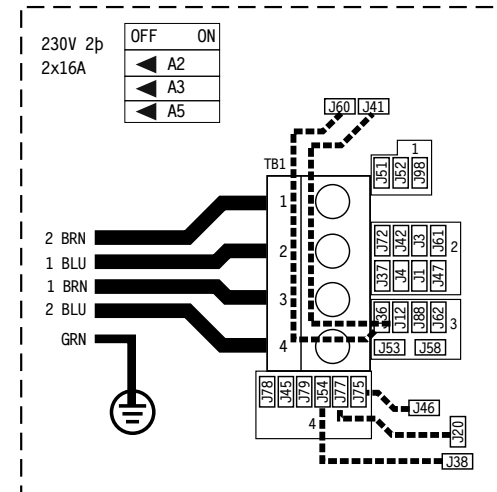

PART B

Setup Reference Table

# Conf.	POMPE CIRC.	POMPE 1	POMPE 2	POMPE 3	BLOWER	ECHELLE TEMP.
1	SANS	A 2 VITESSES	A 1 VITESSE	SANS	SANS	°C
2	FILTRE + POLLING	A 1 VITESSE	A 1 VITESSE	SANS	SANS	°C
3	SANS	A 1 VITESSE	SANS	SANS	A 1 VITESSE	°C
4	FILTRE + POLLING	A 1 VITESSE	SANS	SANS	A 1 VITESSE	°C
5	SANS	A 2 VITESSES	SANS	SANS	SANS	°C
6	FILTRE + POLLING	A 1 VITESSE	SANS	SANS	SANS	°C
7	FILTRE + POLLING	A 2 VITESSES	A 1 VITESSE	SANS	SANS	°C
8	FILTRE + POLLING	A 2 VITESSES	SANS	SANS	A 1 VITESSE	°C
9	FILTRE + POLLING	A 2 VITESSES	SANS	SANS	SANS	°C

AU LIEU DE LA CONFIGURATION #1, CE SYTEME EST REGLE DANS LA CONFIGURATION NUMERO.

Changement des Configurations du logiciel avec le Panneau des menus TP800 / TP900 / spaTouch™

Accès au Test Menu (S1, interrupteur 1 ALLUMÉ) Le service ne peut être effectué que par un Technicien.

DANGER! HAUTE TENSION! SERVICE UNIQUEMENT PAR UN ELECTRICIEN!

Pendant que le système fonctionne, déplacer l'interrupteur 1 (sur S1 sur le bord principal du circuit) sur ALLUMÉ.

Le système entrera dans le Mode Test.

En déplaçant l'interrupteur 1 DIP a ÉTEINT, le système sortira du Mode Test.

Configurations du Logiciel

Dans le Menu TEST, l'écran de configuration permettra le changement de Configuration 1 à n'importe quel numéro créé par le fabricant. Le changement de Configuration peut aussi exiger des changements de câbles.

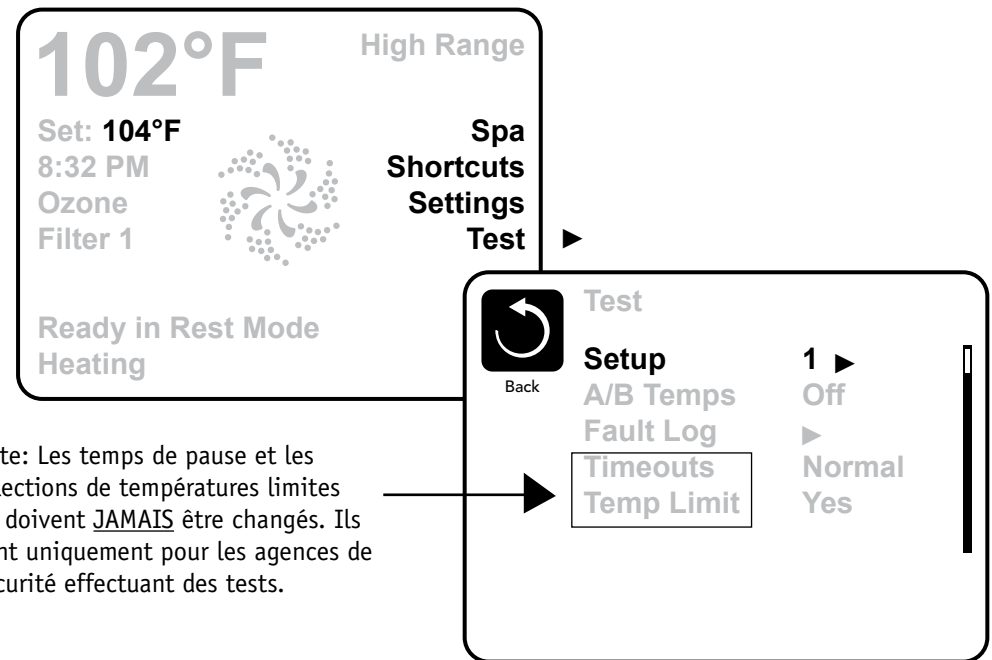
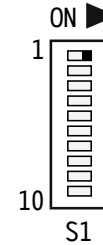

Changement des Configurations du Logiciel avec TP600 / TP400

Access au Test Menu (S1, Interrupteur 1 ALLUMÉ) Service effectué uniquement par un technicien.

DANGER! HAUTE TENSION! SERVICE PAR UN TECHNICIEN SEULEMENT!

Pendant que le système fonctionne, déplacez l'Interrupteur 1 DIP (sur S1 sur la carte du circuit) sur ALLUMÉ.

Le système entrera dans le Mode Test.

En déplaçant l'Interrupteur 1 DIP sur ÉTEINT, le système sortira du Mode Test.

➔ Aussitôt que l'Interrupteur #1 est sur la position ALLUMÉ, la température montrera "T" après au lieu de F ou C, indiquant que le système est en Mode Test.

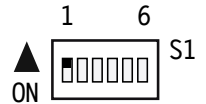

Configurations du Logiciel

Dans le menu TEST, l'écran de configuration permettra le changement de Configuration 1 à n'importe quel numéro créé par le fabriquant. Le changement de configuration peut aussi exiger des changements de câblage.

Vous aurez une minute pour effectuer le changement de configuration après que vous soyez sorti manuellement du mode d'amorçage. (une fois familiarisé avec l'opération, le changement de Configuration ne doit pas prendre plus de 15 secondes.)



Quand le panneau affiche FONCTIONNE POMPES PURG AIR, APPUYEZ SUR N'IMPORTE QUEL BOUTON DE TEMPERATURE UNE FOIS pour sortir du Mode d'Amorçage. Vous devriez voir "---T" ou le T indique que le système est en Mode Test

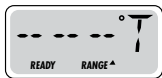

Continue à la page suivante.

Changement de Configurations du Logiciel avec TP600 / TP400 (Suite)

A nouveau, **Vous aurez 1 minute** pour effectuer le changement de configuration après que vous soyez sorti manuellement du Mode d'Amorçage.

Immédiatement après être sorti du Mode d'Amorçage, appuyez sur ces boutons à la suite: Chaud*, Lumière, Chaud, Chaud, Chaud, Chaud. Continuez à appuyer sur Chaud jusqu'à que l'affichage montre le numéro de Configuration (S-01, S-02, etc.) que vous désirez. Quand le numéro correct de Configuration apparaît, appuyez sur Lumière une fois, et le système se réinitialisera, utilisant la Configuration juste sélectionnée à partir de ce moment-là.

Déplacez l'Interrupteur 1 DIP sur la position ÉTEINT afin que le spa sorte du Mode Test. °F ou °C remplacera °T.

En utilisant un feutre permanent, écrivez le numéro de Configuration sur l'étiquette de Configuration installée à l'intérieur du couvercle du Système (à droite). C'est très important pour tout technicien qui sera amené à remplacer la carte de circuit du système et aura besoin de changer la Configuration sur un système de remplacement chez un client.

NOTE: Le changement de configuration peut aussi exiger des changements de câblage – référez-vous au plan de câblage ou à ses annexes

Ce système est configuré comme configuration #

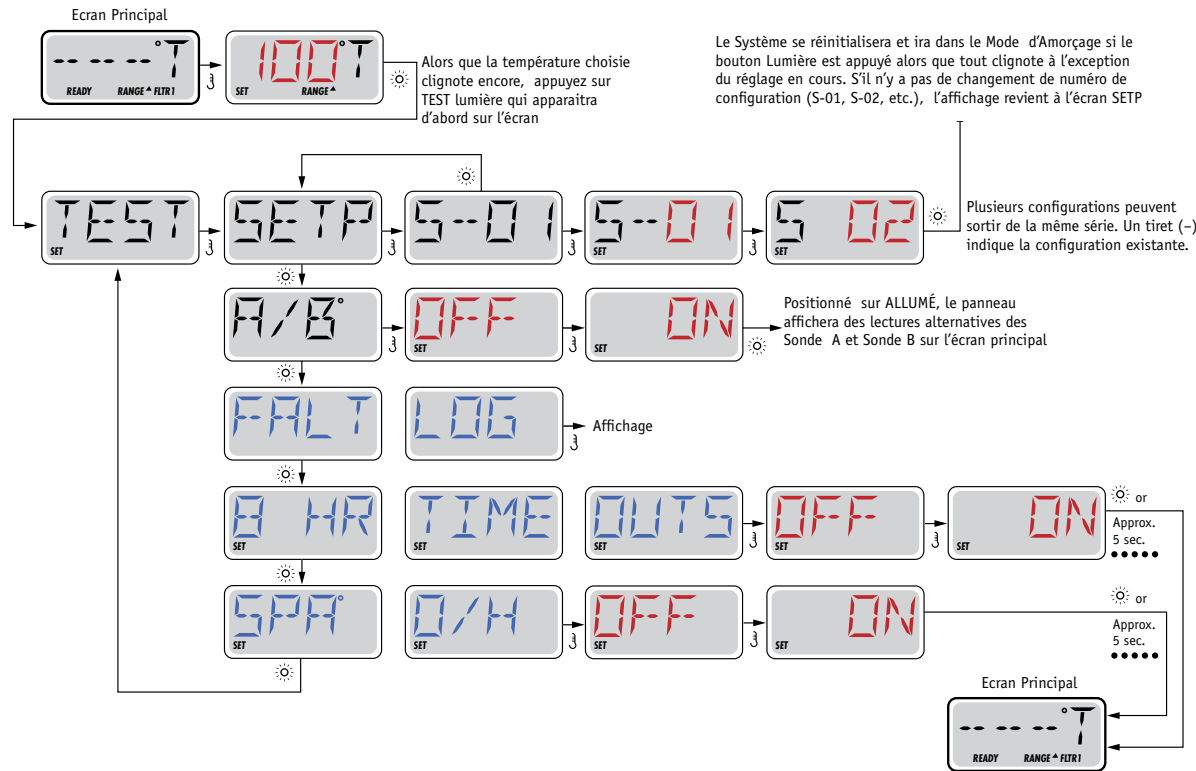
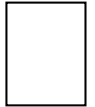

Légende

- Indique Clignotement ou changement de Segment
- Indique Message Alternatif ou Progressif – Chaque ½ seconde
- ⌋ Un bouton Température, utilisé pour "Action"
- ☀ Lumière ou un bouton spécial "Choisir", dépendant de la configuration du panneau de contrôle
- Temps d'attente – varie en fonction de la fonction.

*Si le Panneau de Contrôle n'a pas un bouton "Chaud" (WarmÉ), mais par contre a un bouton unique de Température, utilisez le bouton de Température à la place du bouton "Chaud" comme il est indiqué ci-dessus. (En supposant qu'il ait un bouton unique de Température.)

Equipment d'Expansion

Caractéristiques d'Expansion

Connexion de Contrôle	Défaut	Fusible
Relais 1 (J101)	Indéfini	SANS
Relais 7/8 (J107)	Indéfini	SANS

Fonctions des Interrupteurs DIP

Fonctions fixes des Interrupteurs DIP

- | | |
|----|--|
| A1 | Mode test (normalement éteint). |
| A2 | En position "ALLUMÉ", ajoutez une pompe grande-vitesse (ou blower) avec chauffage. |
| A3 | En position "ALLUMÉ", ajoutez deux pompes grande-vitesse (ou Pompe 1 grande-vitesse et Blower) avec chauffage. |
| A4 | En Position "ALLUMÉ", ajoutez quatre pompes grande-vitesse (ou 3 Pompes grande-vitesse et Blower) avec chauffage. |
| A5 | En position "ALLUMÉ", permet une intensité de courant spéciale Règle B. Voir la section des caractéristiques spéciales sous les Options de configuration pour le fonctionnement de votre système.
En position "ÉTEINT", permet une intensité de courant spéciale Règle A. |
| A6 | Restauration de la mémoire Persistante (utilisée quand le spa est branché pour réparer les réglages sortis d'usine comme déterminés par la configuration du logiciel). |

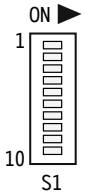

A2, A3, et A4 fonctionnent en combinaison pour déterminer le nombre de pompes à haute-vitesse et blower qui peuvent fonctionner avant que le chauffage ne soit désactivé. i.e. A2 et A3 dans la position ALLUMÉ et A4 dans la position ÉTEINT permettront le réchauffeur de fonctionner avec jusqu'à 3 pompes haute-vitesse (ou deux Pompes Haute-Vitesse Blower) fonctionnant en même temps. La chaleur est désactivée quand la quatrième pompe Haute-Vitesse ou le blower sont activés.

Note: A2/A3/A4 toutes débranchées = Pas de chauffage avec n'importe quelle pompe haute-vitesse ou blower.

Interrupteurs DIP Attribues

- | | |
|----|--|
| A7 | En position "ALLUMÉ", permet un refroidissement de 5-minute pour les réchauffeurs au gaz (temps de refroidissement B).
En position "ALLUMÉ", permet un refroidissement d'1-minute pour les réchauffeurs électriques (temps de refroidissement A). |
|----|--|

Les interrupteurs non désignés n'ont pas de fonction.

Définitions des Cavaliers

J109 Pas présent sur la carte électronique BP1900.

J91 Pas présent sur la carte électronique BP1900.

J30 Ne pas utiliser.

J31 Cavalier sur 1 broche avec un réchauffeur de 2.0kW ou plus faible.
Cavalier sur 2 broches avec un réchauffeur de 3.0kW ou plus fort.

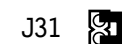

J29 Le réchauffeur désactive la Connexion de l'Interrupteur. Si J29 est court-circuité pour différentes raisons, le réchauffeur ne fonctionnera pas tant que J29 est court-circuité, Si J29 est court-circuité durant le BRANCHÉMENT, "J29" apparaîtra sur le panneau.

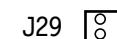

Le message peut être rejeté avec une pression de bouton, et c'est la seule annonce du panneau de contrôle de J29 du raccourcissement.

Aucun message n'est affiché si J29 est court-circuité après BRANCHÉMENT, mais le réchauffeur ne fonctionnera pas tant que J29 est court-circuité.

J29 attend une fermeture de l'interrupteur (pas une intensité) comme un signal de commande.

Dans certains domaines, une compagnie d'électricité locale peut offrir des réductions basées sur des appareils de délestage qui peuvent être installés en conjonction avec le spa.

J25, J26, J27 Pas présent sur la carte électronique BP1900.

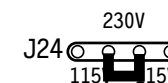

J24 Cavalier sur le centre de deux broches (230V) quand le réchauffeur fonctionne à 240V.

Deux cavaliers installés; un sur la gauche des deux broches et un sur la droite des 2 broches (115V) quand le réchauffeur fonctionne avec 120V.

ATTENTION!

Le réglage incorrect des interrupteurs ou cavaliers peut entraîner un comportement anormal du système et/ou endommager les éléments du système.

Référez-vous à l'illustration Switch Bank sur la page de Configuration de câbles pour les réglages corrects de ce système.

Contactez Balboa si vous avez besoin de pages supplémentaires de configuration en plus de cette fiche technique.

Options de Configuration BP6013G1

Caractéristiques Générales

Caractéristique	Défaut	
Pompe 1 dans Cycle Filt. (Circ seul.)	Non	
Minuteur Pompe 1 vitesse Basse	30 Minutes	S'applique que dans les Configurations non-Circ.
Minuteur Pompe Générale	15 Minutes	S'applique à toutes les pompes, excepte Pompe 1 vitesse basse dans les Configurations Non-Circ
Minuteur Blower	15 Minutes	
Minuteur Brumisateur	15 Minutes	
Minuteur Lumière	240 Minutes	
Circ (quand activée)	Programmable + Polling	

Cycle de Nettoyage *30 Minutes*

Nettoyage comme

Réglage de Préférence

Oui

Ozone

Avec pompe de réchau

Suppression d'Ozone

ÉTEINT

Purification Pompe

60 Secondes

Purification Blower

30 Secondes

Purification Buée

5 Secondes

Type de Purification

En Série - Pompes à basse vitesse

* La pompe du réchauffeur peut soit être une Pompe Circ ou une Pompe 1 a vitesse Basse.

Bleu indique la nouvelle Configuration Personnalisée par défaut (Configuration 1)

Fabriqué selon un ou plusieurs de ces brevets. Brevets U.S. : 5332944, 5361215, 5550753, 5559720, 5,883,459, 6253227, 6282370, 6590188, 6976052, 6965815, 7030343, 7,417,834 b2, Brevet canadien : 2342614, brevet australien : les autres brevets 2373248 à la fois étrangers et domestiques sont appliqués et en attente d'approbation. © Copyright 2012 Balboa Water Group.

Options de Configuration BP6013G1

Caractéristiques de Température

Caractéristique

Défaut

Affichage de la Température

°C

Toutes températures doivent être spécifiées en °F. Le système convertit °F en °C automatiquement. Si Celsius est demandé par défaut de réglage, choisissez une valeur °C qui (après avoir été arrondie) corresponde à une valeur Fahrenheit.

°C	4	5	6	7	8	9	10	11	12	13	14	15	16	17	18	19	20	21	22
°F	39	41	43	45	46	48	50	52	54	55	57	59	61	63	64	66	68	70	72
°C	23	24	25	26	27	28	29	30	31	32	33	34	35	36	37	38	39	40	
°F	73	75	77	79	81	82	84	86	88	90	91	93	95	97	99	100	102	104	

Moyenne Haute Réglage Temp min	80°F
Moyenne Haute Réglage Temp max	104°F
Moyenne Haute par Temp* défaut	100°F
Moyenne Basse Réglage Temp min	50°F
Moyenne Basse Réglage Temp max	99°F
Moyenne Basse par Temp* défaut	70°F
Temp limite de Gel	44°F
Type de Gel	Pompes à vitesse la plus basse
Verouillage de Température	Temp + Réglages

*Peuvent être changées par le dernier utilisateur (si activées)

Bleu indique Défaut de la Nouvelle Configuration personnalisée (Configuration 1)

Fabriqué selon un ou plusieurs de ces brevets. Brevets U.S. : 5332944, 5361215, 5550753, 5559720, 5,883,459, 6253227, 6282370, 6590188, 6976052, 6965815, 7030343, 7,417,834 b2, Brevet canadien : 2342614, brevet australien : les autres brevets 2373248 à la fois étrangers et domestiques sont appliqués et en attente d'approbation. © Copyright 2012 Balboa Water Group.

Options de Configuration BP6013G1

Caractéristiques du Temps

Caractéristique	Défaut
Format* du Temps	24 Heures
Heure* de Départ du 1er cycle de filtration	20:00 (8:00 du soir)
Durée* du 1er cycle de filtration	2 Heures
position par défaut* du 2eme Cycle de filtration	
Heure de Départ du 2eme cycle	08:00 (8:00 du matin)
Durée du 2eme cycle	15 Minutes
Cycle de Lumière	Désactivé
position par Défaut* du Cycle de lumière	ÉTEINT
Heure de Départ* du Cycle Lumière	21:00 (9:00 du soir)
Durée du Cycle Lumière	15 Minutes
Temps A de refroidissement	1 Minute

**Peut être changé par l'utilisateur (si activé)*

Bleu indique le défaut de la Nouvelle Configuration Personnalisée (Configuration 1).

Fabriqué selon un ou plusieurs de ces brevets. Brevets U.S. : 5332944, 5361215, 5550753, 5559720, 5,883,459, 6253227, 6282370, 6590188, 6976052, 6965815, 7030343, 7,417,834 b2, Brevet canadien : 2342614, brevet australien : les autres brevets 2373248 à la fois étrangers et domestiques sont appliqués et en attente d'approbation. © Copyright 2012 Balboa Water Group.

Options de Configuration BP6013G1

Rappel des Caractéristiques

Caractéristique	Défaut
Indication des rappels*	<i>Oui</i>
Vérification pH	<i>ÉTEINT</i>
Vérification Désinfectant	<i>ÉTEINT</i>
Nettoyage du filtrage	30 Jours
Test GFCl	<i>65 Jours</i>
Drainage de l'eau	<i>100 Jours</i>
Changement de la Cartouche	ÉTEINT
Nettoyage de la Couverture	<i>ÉTEINT</i>
Traitement du Bois	<i>ÉTEINT</i>
Changement du Filtre	365 Jours

**Peut être changé par l'utilisateur (si activé)*

Bleu indique le Défaut de la Nouvelle Configuration Personnalisée (Configuration 1)

Fabriqué selon un ou plusieurs de ces brevets. Brevets U.S. : 5332944, 5361215, 5550753, 5559720, 5,883,459, 6253227, 6282370, 6590188, 6976052, 6965815, 7030343, 7,417,834 b2, Brevet canadien : 2342614, brevet australien : les autres brevets 2373248 à la fois étrangers et domestiques sont appliqués et en attente d'approbation. © Copyright 2012 Balboa Water Group.

Options de Configuration BP6013G1

Caractéristiques Spéciales

Caractéristique

Défaut

Intensité de Courant Spéciale Règle A

Pas de Limitation

Intensité de Courant Spéciale Règle B

1 Pompe Haute-Vitesse Maximum, Blower éteint.

Mode de Drainage

Désactivé

Mode Démo

désactivé

Disjoncteur GFCI

Pas applicable pour les modèles CE

Ozone rattachée à la pompe

oui dans les configurations de Circ

Non dans les configurations de non-Circ.

Tension double de réchauffeur

'intensité maintenue

Sécurité d'aspiration désactivée

Panneau de Configuration TP800

Tableau de disposition des boutons

Caractéristique #	Configuration 1	Configurations 2 & 7	Configuration 3	Configurations 4 & 8	Configuration 5	Configurations 6 & 9
A1	N/A	N/A	N/A	N/A	N/A	N/A
A2	Jets 1	Jets 1	Jets 1	Jets 1	Jets 1	Jets 1
A3	Jets 2	Jets 2	Blower	Blower	Lumière 1	Lumière 1
A4	Lumière 1	Lumière 1	Lumière 1	Lumière 1	Inversé	Inversé
A5	Inversé	Inversé	Inversé	Inversé	Indéfini	(Icône Circ)
A6	Indéfini	(Icône Circ)	Indéfini	(Icône Circ)	Indéfini	Indéfini
A7	Indéfini	Indéfini	Indéfini	Indéfini	Indéfini	Indéfini
A8	Indéfini	Indéfini	Indéfini	Indéfini	Indéfini	Indéfini
A9	Indéfini	Indéfini	Indéfini	Indéfini	Indéfini	Indéfini
A10	Indéfini	Indéfini	Indéfini	Indéfini	Indéfini	Indéfini
A11	N/A	N/A	N/A	N/A	N/A	N/A
A12	N/A	N/A	N/A	N/A	N/A	N/A
A13	Indéfini	Indéfini	Indéfini	Indéfini	Indéfini	Indéfini
A14	Indéfini	Indéfini	Indéfini	Indéfini	Indéfini	Indéfini
A15	Indéfini	Indéfini	Indéfini	Indéfini	Indéfini	Indéfini
A16	Indéfini	Indéfini	Indéfini	Indéfini	Indéfini	Indéfini
B1	Jets 1	Jets 1	Jets 1	Jets 1	Jets 1	Jets 1
B2	Indéfini	Indéfini	Indéfini	Indéfini	Indéfini	Indéfini
B3	Jets 2	Jets 2	Blower	Blower	Indéfini	Indéfini
B4	Lumière 1	Lumière 1	Lumière 1	Lumière 1	Lumière 1	Lumière 1

Fabriqué selon un ou plusieurs de ces brevets. Brevets U.S. : 5332944, 5361215, 5550753, 5559720, 5,883,459, 6253227, 6282370, 6590188, 6976052, 6965815, 7030343, 7,417,834 b2, Brevet canadien : 2342614, brevet australien : les autres brevets 2373248 à la fois étrangers et domestiques sont appliqués et en attente d'approbation. © Copyright 2012 Balboa Water Group.

Panneau de Configuration TP800

L'écran du Spa

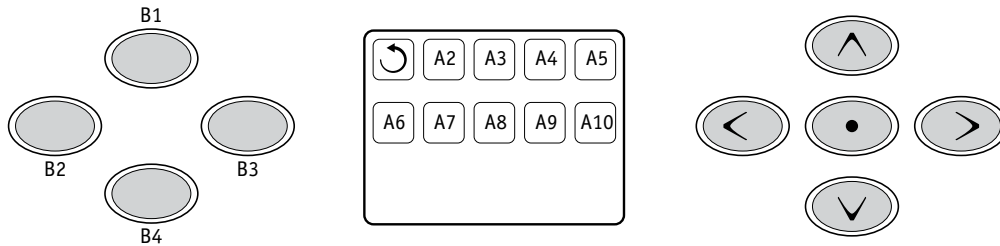

Note: Bouton B2 est TOUJOURS inutilisé sur le TP800 quand utilisé dans ce système. Un revêtement personnalisé sera nécessaire

Raccourcis sur Ecran

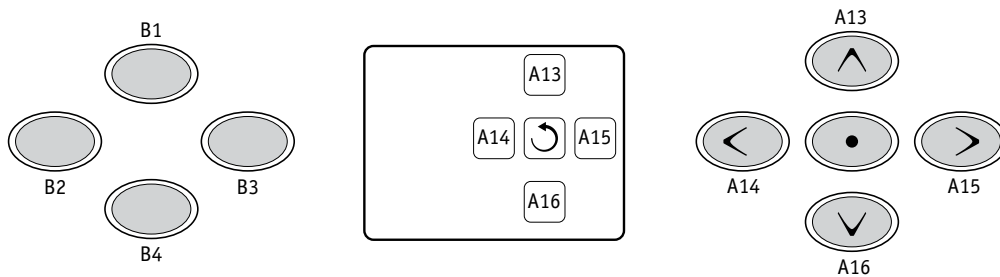

Note: Boutons 11 et 12 ne sont pas utilisés dans cette configuration.

Bouton 1 est fixé

Panneau de Configuration TP600

Tableau de Disposition des Boutons

Bouton#	Configurations 1, 2 & 7	C 3, 4 & 8	Setups 5, 6 & 9
1	Jets 1	Jets 1	Jets 1
2	Jets 2	Blower	Indéfini
3	Inversé	Inversé	Inversé
4	Haut	Haut	Haut
5	Lumière 1	Lumière 1	Lumière 1
6	Bas	Bas	Bas
LED 1	Jets 1	Jets 1	Jets 1
LED 2	Jets 2	Blower	Indéfini
LED 3	Lumière 1	Lumière 1	Lumière 1
LED 4	Chauffage allumé	Chauffage allumé	Chauffage allumé

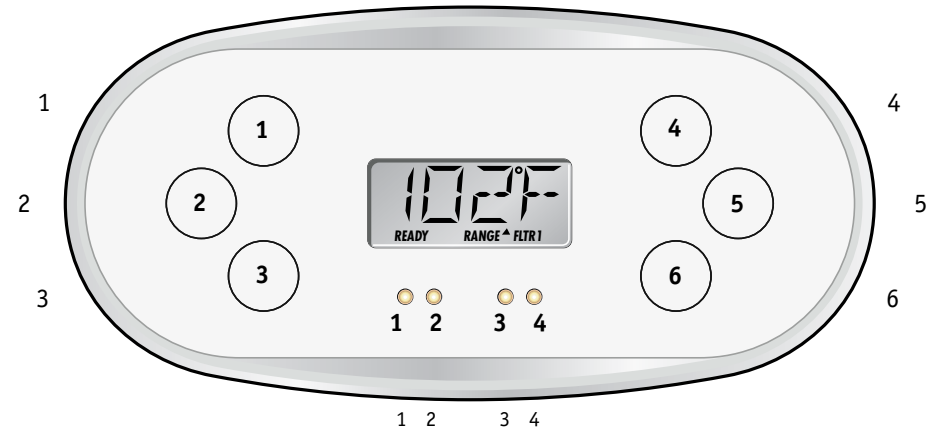

TP600CE

50015-04 ou plus

pas de Revêtement

TP600 (non-CE) ne doit pas être utilisé

Panneau de Configuration TP400

Tableau de Disposition des Boutons pour TP400T

Bouton #	Configurations 1, 2 & 7	Configurations 3, 4 & 8	Configurations 5, 6 & 9
1	Température	Température	Température
2	Jets 1	Jets 1	Jets 1
3	Lumière 1	Lumière 1	Lumière 1
4	Jets 2	Blower	Indéfini
LED 1	Chauffage Allumé	Chauffage allumé	Chauffage allumé
LED 2	Jets 1 ALLUMÉS	Jets 1 ALLUMÉS	Jets 1 ALLUMÉS
LED 3	Lumière ALLUMÉE	Lumière ALLUMÉE	Lumière ALLUMÉE
LED 4	Jets 2 ALLUMÉS	Blower ALLUMÉ	Indéfini

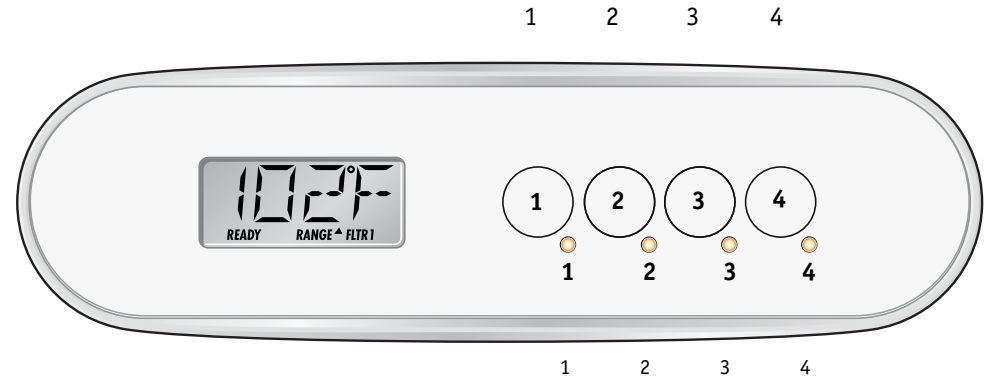

TP400T

50260-02 ou suivant.

Inclus revêtement PN 12511.

Tableau de Disposition des Boutons pour TP400W

Button #	All Setups
1	Haut
2	Bas
3	Lumière 1
4	Jets 1
LED 1	CHAUFFAGE ALLUMÉ
LED 2	Indéfini
LED 3	Lumière ALLUMÉE
LED 4	Jets 1 BRANCHÉ

Utilisez TP400W pour les configurations qui ont seulement une pompe (Pas de Blower ou Pompe 2).

TP400W

50259-01 ou suivant

Inclus revêtement PN 12510.

Options de Configuration BP6013G1

Caractéristiques du Panneau Auxiliaire sur branchement 1*

Caractéristiques	Défaut
Bouton Aux A1	Jets 1
Bouton Aux A2	Jets 2 dans les Configurations 1, 2 & 7 Blower dans Configurations 3, 4 & 8 Indéfini dans Configurations 5, 6 & 9
Bouton Aux A3	Indéfini
Bouton Aux A4	Lumière

Les boutons qui sont assignés à un équipement non-défini dans une Configuration ne fonctionneront pas dans cette Configuration.

*Branchement 1 consiste en J5 sur le Carte Principale

Le câble séparateur de connexion PN25257 peut s'avérer nécessaire.

Options de Configuration BP6013G1

Caractéristiques du Panneau Auxiliaire

Panneaux AX10 sur Bord 1*

A1, AX10A1	sans décal	52803
A2, AX10A2	sans décal	52804
A3, AX10A3	sans décal	55805
A4, AX10A4	sans décal	52806

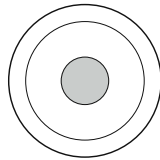

Appelez le Service après-vente pour des informations supplémentaires au sujet des Panneaux Auxiliaires.

Numéro d'article du Panneau Auxiliaire _____

Numéro d'article du décal _____

*Branchement 1 consiste en J5 sur le Circuit Principal.

Le câble séparateur de Connexion PN25257 peut s'avérer nécessaire.

AX20

AX20 A1A2	sans décal	52800
AX20 A1A3	sans décal	52801
AX20 A1A4	sans décal	52802

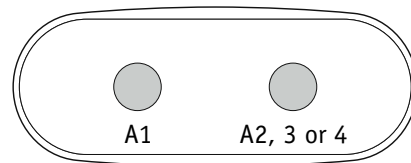

Panneau Auxiliaire AX20 sur le branchement 1 fonctionnera A1 + A2, A3 ou A4.

AX40

AX40	sans décal	52799
------	------------	-------

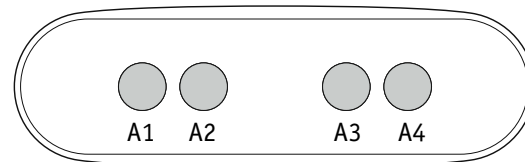

Panneau Auxiliaire AX40 sur le branchement 1 fonctionnera A1 + A2, A3 et A4.