



# NOTICE DE MONTAGE

Marque : Boreal Sauna®

Gamme : Boreal Siberia

Notice d'assemblage du modèle :

- **BOREAL SIBERIA 160**



*mise à jour du 27 avril 2023*

# Sommaire

*Vue détaillée du Sauna - page 1*

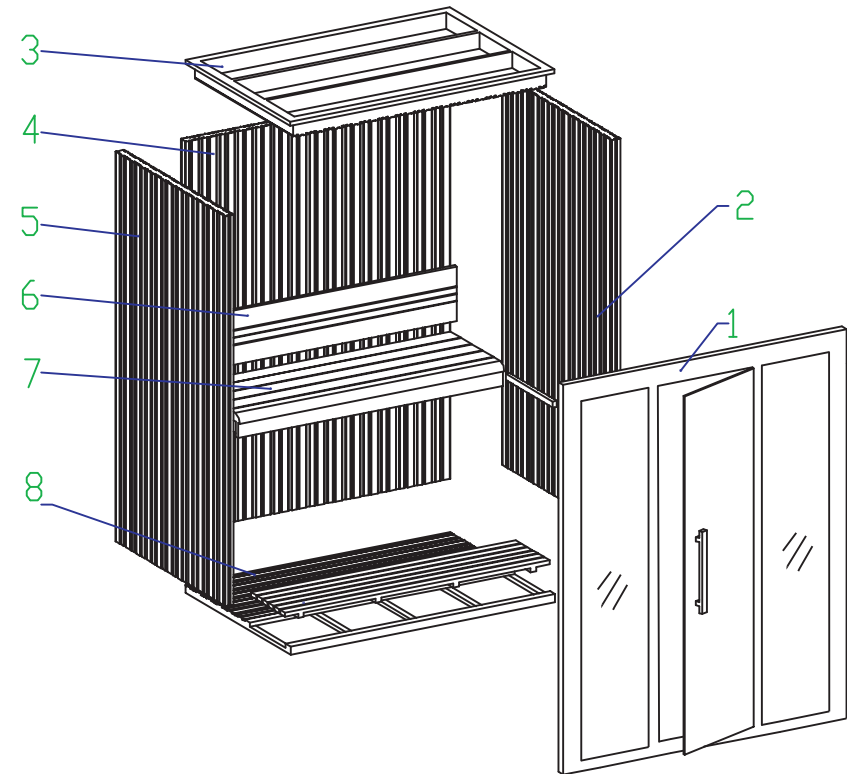
*Paramètres électrique et dimension - page 1*

*Etapas d'installation - pages 2 & 3*

*Connexion pour la partie électrique - pages 3 & 4*

*Fin du montage - page 5*

*Précaution d'usage, sécurité, entretien - page 5*



NO	Nom	Taille	NO	Nom	Taille
5	Panneau latéral gauche	1155*1900*46	8	Sol	1496*1106*40
4	Panneau arrière	1497*1900*46	7	Banc du sauna	1496*500*115
3	Toit	1496*1106*91	6	Dosseret	1496*265*40
2	Panneau latéral droit	1155*1900*46			
1	Panneau avant	1600*1900*45			

## Paramètres électrique, dimension et note

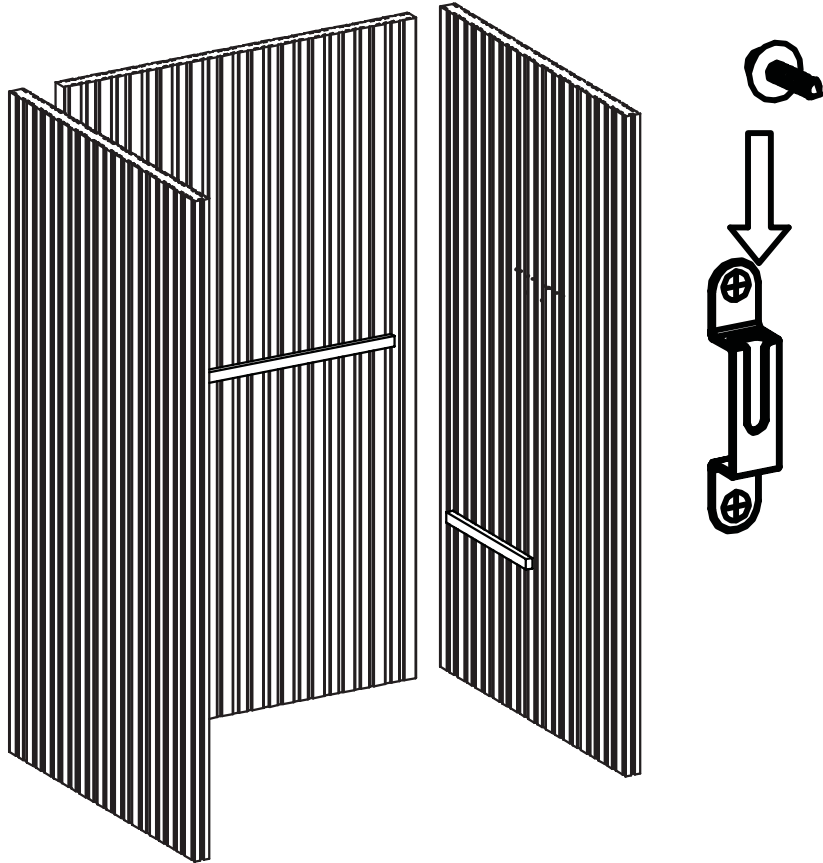
- Tension électrique: AC 220V ± 10% 50Hz/60Hz 2, Puissance: 4500W - raccordement en triphasé possible.
- Raccordement en triphasé possible en cas de modification de l'ensemble du câblage.

**\*\*\* LE RACCORDEMENT DU POËLE DOIT IMPERATIVEMENT ÊTRE REALISE PAR UN ELECTRICIEN PROFESSIONNEL \*\*\***

- Dimensions extérieures du sauna :1600 X 1200 X 1900mm
- Vous pouvez avoir de nombreuses vis supplémentaires. Du papier abrasif est fourni afin de poncer d'éventuelles marques ou aspérités du bois.

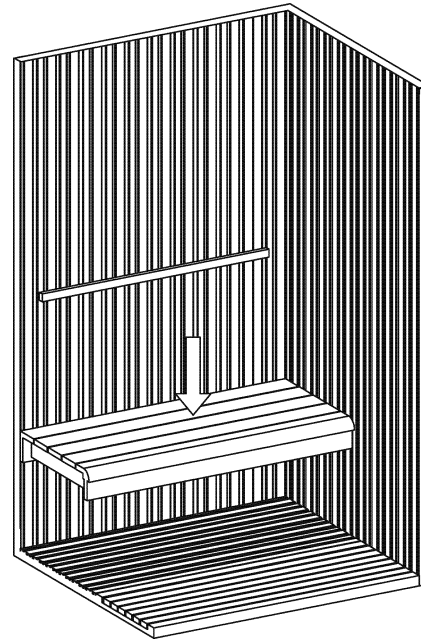
## Etapes d'installation

1. Assemblez tout d'abord les 2 panneaux arrière ensemble à l'aide des fixations pré-montées. Assemblez ensuite le panneau latéral gauche et droit au panneau arrière.

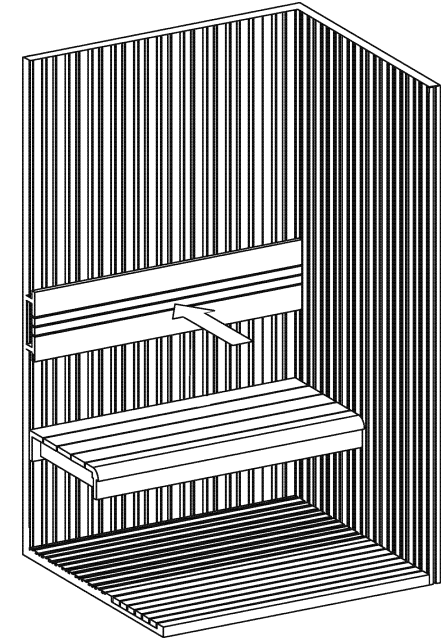


2. Positionnez le banc comme indiqué sur l'*image 1* et le fixer au panneau du fond à l'aide des vis de 45 mm.
3. Positionnez le dossieret comme indiqué sur l'*image 2* et le fixer au panneau du fond à l'aide des vis de 45 mm.
4. Placez à présent le sol du sauna à son emplacement

*image 1*

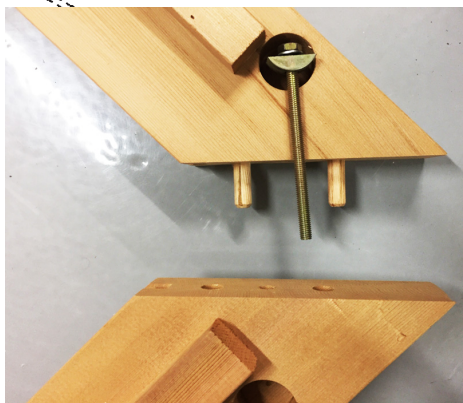


*image 2*

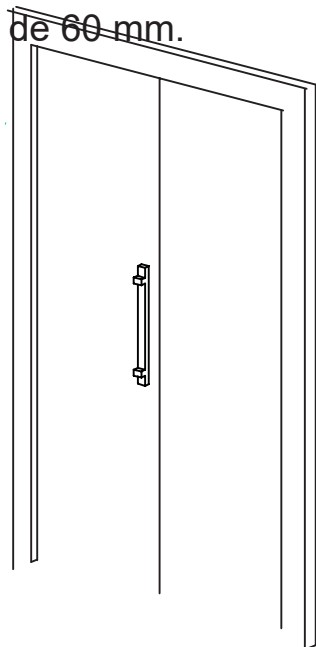


5. Montez à présent la façade avant en positionnement les montants au sol. Assemblez les 2 montants latéraux au montant du bas, à l'aide d'une clé de 14 et du kit de visserie fourni. Positionnez ensuite les 2 vitres fixes (logo côté panneau de contrôle) après avoir appliqué dans les rainures du silicone spéciale haute température, à l'aide du pistolet, afin de fixer les 2 vitres. Puis assemblez le montant du haut aux montants latéraux pour terminer la façade avant.

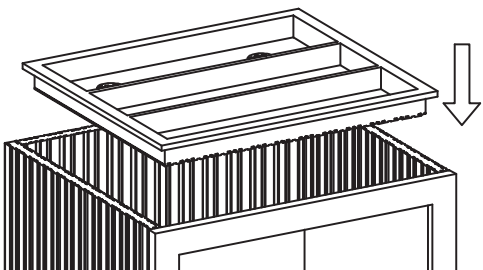
6. Présentez à présent la façade avant aux 2 panneaux latéraux, puis la fixer par l'intérieur sur les tasseaux des panneaux latéraux, à l'aide de 8 vis de 60 mm.



clé de 14



7. Placez le toit sur la structure en passant par le dessus.

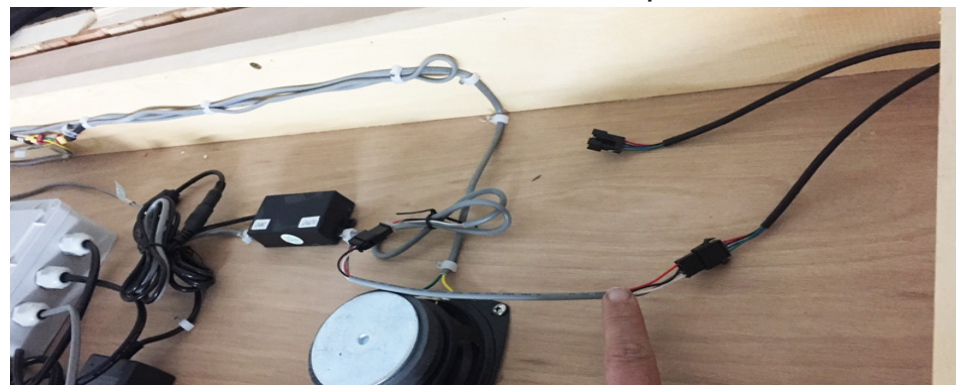


## Connexion pour la partie électrique

**A noter :** dans certains cas, vous pouvez avoir un pack de diverses connectiques en sus à conserver pour pièces. (inutiles pour la connexion de votre sauna).

**Détails des connexion en fin de notice.**

8. Connexion du ruban LED : Dans l'un des coins du toit, raccordez la connexion du ruban LED au câble indiqué ci-contre, en laissant l'autre embout orphelin.



9. Connexion de la lampe : Faites passer le câble de la lampe par le trou du panneau latéral pour accéder au toit. Le raccorder ensuite au câble possédant l'étiquette de repérage ci-contre :



10. Sonde : raccordez la sonde de température à la connexion étiqueté : "température sensor".

11. Panneau de contrôle : connectez le câble gris du panneau de contrôle.

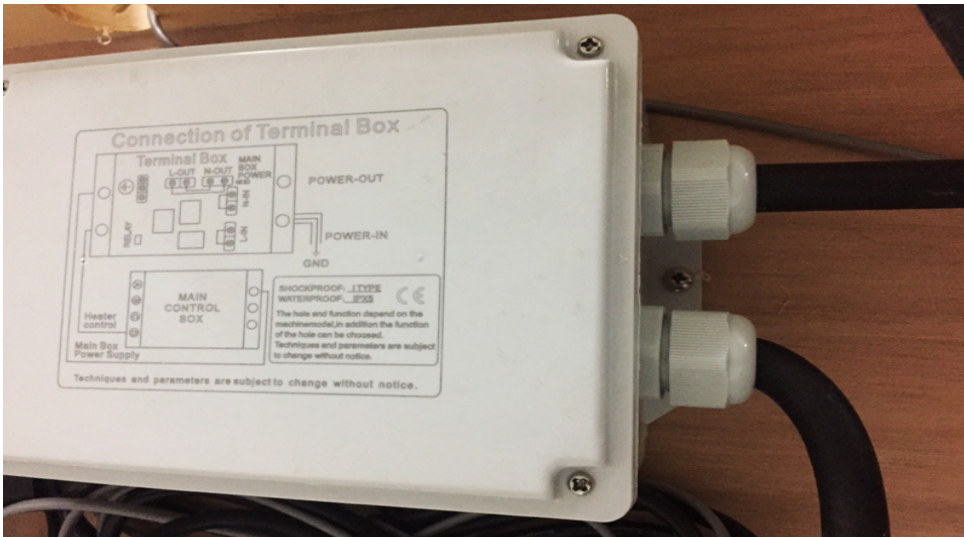


12. Antenne FM : déroulez le câble d'antenne afin de vous permettre de bien capter la bande FM.

## Connexion pour la partie électrique

13. Câble à connecter au poêle : Sur le schéma du boîtier d'alimentation nommé "*Connection of Terminal Box*", repérez le câble "*Power Out*". Faites passer ce câble par le trou du toit, à la verticale, au dessus de l'emplacement du poêle afin de le faire descendre jusqu'au poêle.

Procédez au raccordement électrique du poêle par un électricien professionnel, en vous aidant du schéma électrique présent dans la notice du poêle.



Câble à connecter à votre arrivée électrique : Repérez le câble "*Power IN*". Procédez au raccordement à l'arrivée électrique par un électricien professionnel en utilisant un ampérage et un section de câble adaptés à la puissance du poêle raccordé, et à la mise à la terre.

## Fin du montage

14. Assemblez la poignée à la porte.

15. Montez la porte sur le cadre avant à l'aide des charnières de porte, puis procédez au réglage des charnières pour optimiser la position de la porte vitrée.

16. Vissez le sablier et le thermomètre en parti haute, à l'emplacement souhaité.

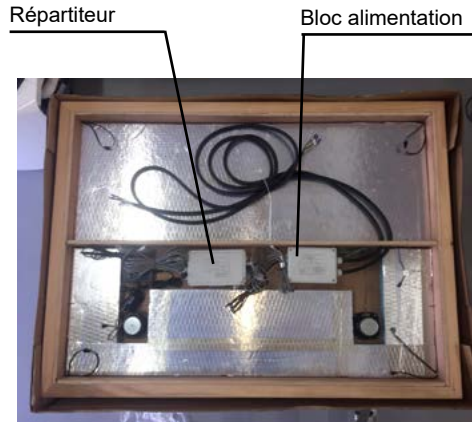
17. Ajoutez environ 12 kg de pierres de lave entre les résistances, en laissant le haut des résistances apparentes.

18. Pour terminer, vissez la protection bois du poêle en la positionnant de cette manière.

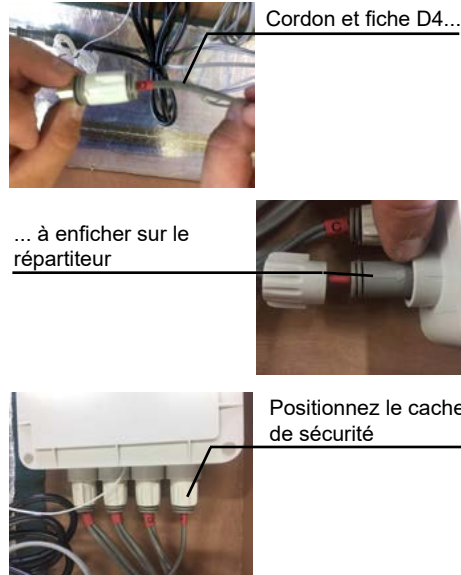


# Connexion toit

## 1 Toit, raccordements électriques



## 2 Raccordements électriques principaux (bloc alimentation, répartiteur) - étape 1

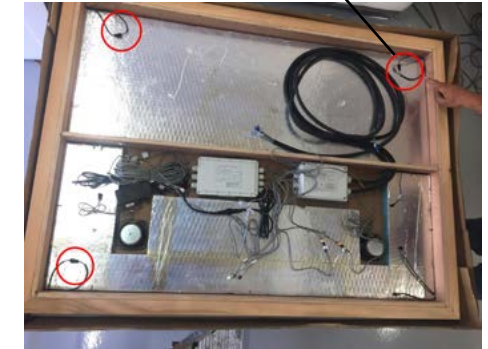


## 3 Raccordements électriques principaux (bloc alimentation, répartiteur) - étape 2

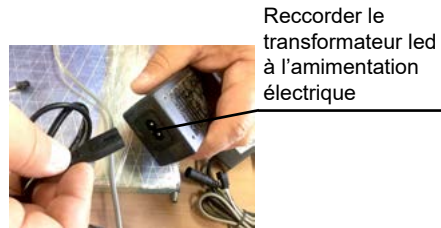


## 4 Raccordement ruban led - étape 1

Vérifier le raccordement et la continuité électrique aux 3 angles, le dernier angle servira à l'alimentation électrique du ruban led



## 5 Raccordement ruban led - étape 2



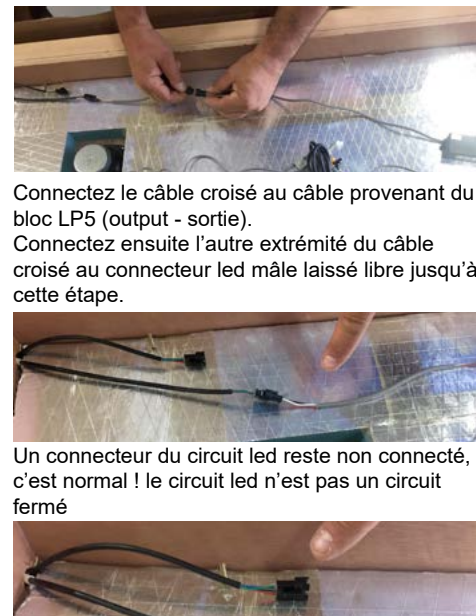
Reccorder le transformateur led au bloc LP5



## 6 Raccordement ruban led - étape 3

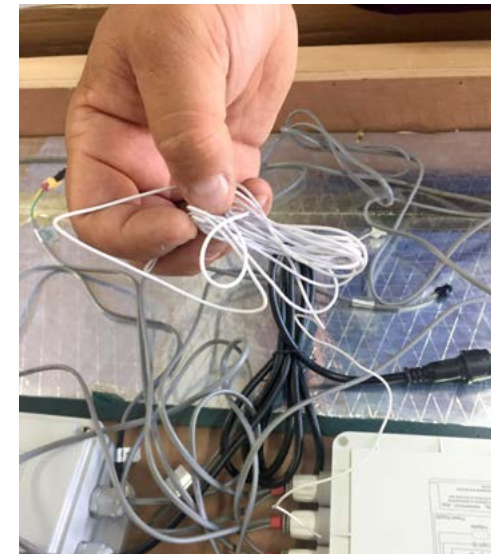


## 7 Raccordement ruban led - étape 4



## 8 Fil d'antenne

Déployez le fil d'antenne



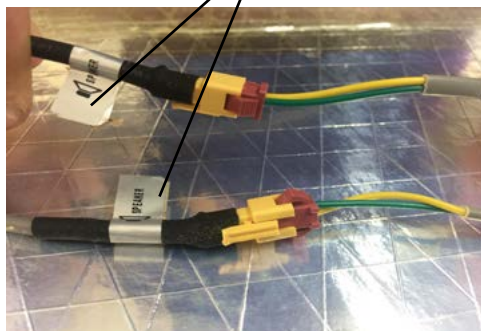
9 Raccordement sonde de température

Temperature sensor      Temperature sensor



10 Raccordement des haut-parleurs sans distinction gauche/droite

Câbles haut-parleur gauche et droit



11 Raccordement panneau de commande et la lampe 'hublot'

Connecteur panneau de commande (femelle) à relier à celui provenant du panneau de commande (mâle)

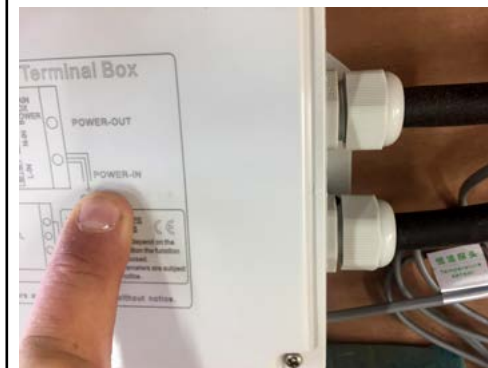


Connecteur lampe (mâle) à relier à celui provenant de la lampe (femelle)



12 Raccordement arrivée électrique et poêle

Deux gros câbles sont reliés au bloc électrique. Celui connecté sur le «power-out» de la boîte est à brancher sur le pôle. Le deuxième, «power-in» est l'alimentation électrique de votre sauna, donc à connecter sur votre arrivée électrique



## Précaution d'usage et de sécurité

1. **Le raccordement électrique du sauna doit être effectué impérativement par un électricien professionnel.**

**En cas de dysfonctionnement du poêle, et pour rendre applicable la garantie constructeur, une facture de l'installation par un électricien sera requise.**

2. Une ligne dédiée reliée à la terre avec une protection contre les fuites d'électricité sont requises.
3. N'utilisez pas ce sauna à l'extérieur (usage intérieur seulement).
4. Les patients malades, notamment ceux souffrant d'hypertension et de maladies cardiaques ne sont pas autorisés à utiliser ce produit sans l'avis préalable d'un médecin.
5. En cas de doute, consultez un médecin afin de suivre l'éventuel protocole qu'il vous demandera de mettre en place (nombre et durée des sessions, température maximum)
6. Toujours boire avant, pendant et après la séance.
7. Ne placez pas d'objets devant la porte de la cabine ni sur le toit du saunas.
8. Ne placez pas d'inflammables ou de produits chimiques à proximité ou à l'intérieur du saunas
9. Ne laissez pas des vêtements ou d'objet dans le sauna.
10. Ne jamais toucher le poêle ni les pierres de lave.
11. Ne touchez pas la source des lumières lorsque le produit fonctionne. Si une lampe doit être remplacée, l'alimentation doit être coupée et la lampe doit être remplacée après refroidissement complet du sauna.
12. Ne placez pas d'animaux domestiques dans le sauna
13. Les adultes doivent surveiller les enfants ou les mineurs lors de l'utilisation du sauna.
14. Veuillez ne pas fumer dans le sauna, afin de ne pas provoquer d'incendie.
15. Le Sauna ne doit pas fonctionner en continue pour laisser refroidir les résistances du poêle.
16. Ne pas étouffer le poêle par un nombre trop important de pierres de lave, ce qui pourrait mettre en sécurité le poêle, et donc le rendre inopérant.

## Entretien du sauna

1. Lire ci-contre attentivement les consignes et instructions de sécurité avant utilisation.
2. Nous vous conseillons de mettre de grandes serviettes sur les bancs, afin d'éviter les tâches de sueur.

### *Après utilisation :*

- Éteindre correctement le poêle du sauna.
- Ouvrez grand la porte pour laisser l'humidité et la chaleur s'échapper tout en permettant à l'air frais de circuler.

### *Entretien de la structure :*

- Dépoussiérer régulièrement avec un aspirateur en prenant soin de ne pas rayer les boiseries
- Essuyez les tâches avec une éponge humide bien essorée
- Ne jamais vernir le bois du sauna à l'intérieur.

### *Nettoyage des vitres :*

- Essuyez les taches avec de l'alcool et essuyez le verre avec un chiffon microfibre.

Remarque: Ne grattez pas la surface avec des objets pointus pour éviter de rayer le verre.

### *A noter :*

Le Cèdre rouge possède naturellement des variations de couleur . Le bois est un matériau vivant. La découpe du bois et l'assemblage sont artisanaux.

**Les éventuels défauts structurels majeurs doivent impérativement être signalé à votre revendeur dans les 15 jours suivants la livraison du sauna.**

Les éventuels défauts mineurs, aspérités ou rayures légères peuvent être atténués à l'aide de feuilles abrasives de grain 240. En cas de doute, toujours consulter son revendeur avant d'agir sur le bois.