

Notice d'utilisation

Console tactile Wellness

LS-TACTIL 7

mars 2014

Page 1 / 14

Consulter nos catalogues et documentations sur www.teddington.fr

Vue de la console tactile :



Vue du régulateur Wellness, sur le générateur vapeur :



Sommaire

| | |
|---|----------------|
| Fonctions principales | Page 4 |
| Démarrage et arrêt hammam | Page 5 |
| Réglage de la température du hammam | Page 6 |
| Durée de la séance de hammam | Page 6 |
| Réglage de la ventilation du hammam | Page 7 |
| Vue générale de l'écran de configuration | Page 8 |
| Réglage des heures d'ouverture du hammam | Page 9 |
| Ecran de veille | Page 10 |
| Verrouillage de l'écran par code secret | Page 10 |
| Eclairage secondaire | Page 11 |
| Réglage de l'heure et de la date | Page 11 |
| Voyants d'utilisation du régulateur Wellness | Page 12 |
| Raccordements de la console tactile Wellness | Page 13 |
| Raccordements électriques sur le régulateur Wellness | Page 14 |

TEDDINGTON FRANCE
7, avenue Philippe Lebon
92396 VILLENEUVE LA GARENNE
FRANCE

Tel : 0033 (0) 141.47.71.71

Fax : 0033 (0) 147.99.95.95

FONCTIONS PRINCIPALES

- **Régulateur Wellness avec programmateur horaire, minuterie et fonction ECO, réf. LS REG 7**

Le régulateur Wellness est l'outil indispensable des hammams recevant du public et l'outil de pointe des particuliers exigeants.

Très simple à utiliser et à régler, convivial et ludique, il permet une automatisation du fonctionnement du hammam en quelques clics.

- ✓ Permet la production de vapeur ou l'arrêt du générateur en fonction de la température souhaitée.
- ✓ **Programmateur horaire** pour la mise en marche et l'arrêt automatique du générateur.
- ✓ **Fonction minuterie pour chauffer le hammam durant le temps présélectionné.**
- ✓ Fonction ECO pour maintenir le hammam tiède en absence d'utilisateur.
- ✓ **Console la ventilation pour sécher le hammam la nuit ou pendant quelques heures après la séance.**
- ✓ **Console la ventilation quelques minutes durant la séance de hammam pour l'aérer.**
- ✓ Console l'éclairage du hammam durant la journée ou l'utilisation uniquement.
- ✓ Console l'éclairage secondaire du hammam.

- **Console tactile : Affichage de la situation du hammam en temps réel réglages multifonction à distance, réf. LS TACTIL 7**

Démarrage et arrêt du hammam :

Démarrage :

Appuyer sur la touche démarrage hammam.



Le générateur démarre en température normale durant le temps prédéfini.

- Le point de consigne s'affiche.
- Le temps restant pour la séance s'affiche.
- L'éclairage du hammam démarre.
- L'animation vapeur démarre dans le hammam de la console tactile Wellness.
- La ventilation s'effectue selon le mode souhaité.



Arrêt :

Appuyer sur la touche , ou attendre que le temps restant pour la séance soit écoulé.

Le générateur bascule en température réduite (température de préchauffage) :

Soit, il s'arrête si la température réduite est réglée à 0°C.

Soit, il régule sur le point de consigne réduit.

- Le point de consigne réduit s'affiche, ou affiche « arrêt ».
- Le temps restant pour la séance s'affiche à titre indicatif, mais ne décompte pas, ou affiche « arrêt ».
- L'éclairage du hammam s'arrête.
- L'animation vapeur s'arrête.
- La ventilation s'effectue selon le mode souhaité.

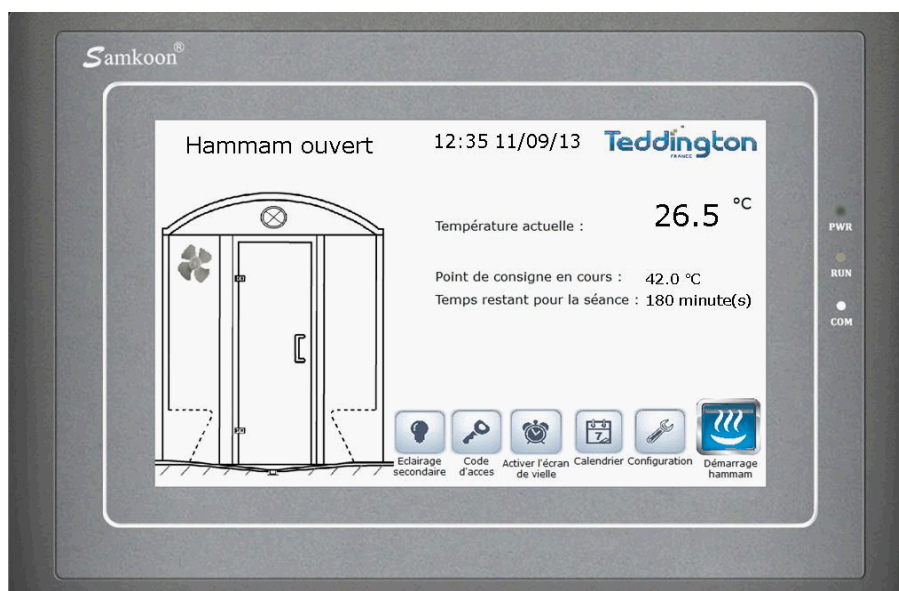

Consulter nos catalogues et documentations sur www.teddington.fr

Réglage de la température du hammam :

La console tactile Wellness possède deux points de consignes (température souhaitée dans le hammam): un point de consigne « préchauffage » et un point de consigne « température normale ».

Cela permet de limiter la consommation énergétique du générateur hors affluence du hammam, et de préchauffer le volume pour assurer une mise en chauffe rapide du hammam.

A l'ouverture de l'établissement, le générateur démarre toujours en température de préchauffage.

Depuis l'écran principal, appuyer sur la touche configuration.



Puis régler le point de consigne réduit, ainsi que le point de consigne normal à l'aide des flèches.



Appuyer sur la touche retour  pour revenir à l'écran principal.

Pour une utilisation professionnelle :

Nous conseillons de régler le point de consigne normal à 42°C et le point de consigne réduit à 30°C.

Pour une utilisation domestique :

Nous conseillons de régler le point de consigne normal à 42°C et le point de consigne réduit à 0°C.

Important :

Lorsque le hammam n'est pas utilisé, si le point de consigne réduit est réglé à 0°C l'affichage du point de consigne en cours et l'affichage du temps restant pour la séance est « ARRET »

Réglage de la durée de la séance de hammam :

La console tactile Wellness possède un programmateur horaire qui permet de sélectionner le temps de la séance de hammam, à l'issue de ce temps, le hammam passe en point de consigne réduit.

Depuis l'écran principal, appuyer sur la touche configuration.



Puis régler le temps de la séance de hammam à l'aide des flèches.



Appuyer sur la touche retour  pour revenir à l'écran principal.

Réglage de la ventilation du hammam:

Permet de sécher le hammam la nuit ou après l'utilisation.

Depuis l'écran principal, appuyer sur la touche configuration.



Vous avez trois choix d'utilisation possibles du ventilateur d'extraction de l'air du hammam :

1 – Le ventilateur fonctionne durant la période de fermeture du hammam.

Fonctionnement conseillé pour les hammams publics, hôtels et instituts.

Pour choisir ce mode : ajuster le paramètre mode de ventilation sur 1.

2 – Le ventilateur fonctionne durant plusieurs heures après l'utilisation du hammam,

Fonctionnement conseillé pour les hammams domestiques.

Pour choisir le mode : ajuster le paramètre mode de ventilation sur 2.

Puis ajuster la temporisation de fonctionnement du ventilateur à la durée souhaitée, 180 min. par exemple.

3 – Le ventilateur fonctionne en séquence durant la séance de hammam, puis pendant la période de fermeture du hammam.

Fonctionnement conseillé pour les hammams trop isolés et mal ventilés, afin de forcer le fonctionnement du générateur de vapeur.

Pour choisir ce mode : ajuster le paramètre mode de ventilation sur 3.

Puis ajuster le temps de fonctionnement du ventilateur à la durée souhaitée :

: ajuster le temps de marche, 2 minutes par exemple

: ajuster le temps d'arrêt, 10 minutes par exemple

Appuyer sur la touche retour  pour revenir à l'écran principal.

Lorsque la ventilation fonctionne, le ventilateur  apparaît et s'anime dans le hammam de la console tactile.

Vue de l'écran de configuration :

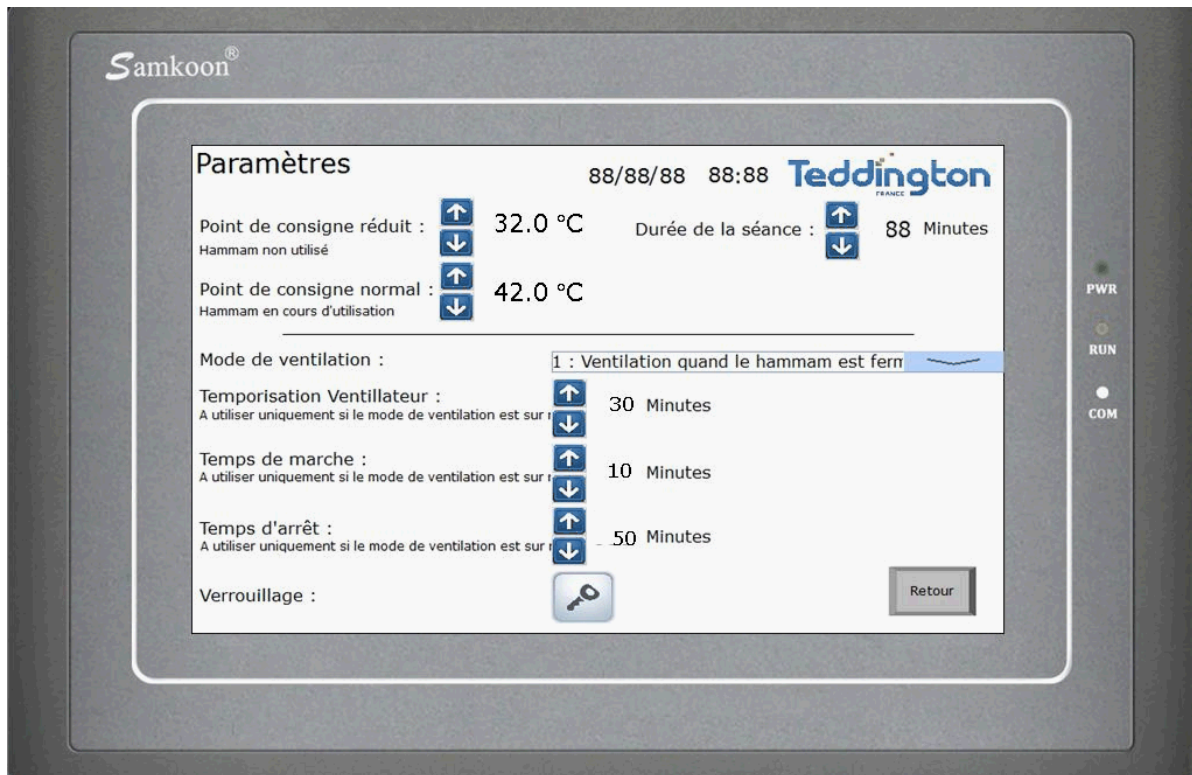

Réglage des heures d'ouverture du hammam :

La console tactile Wellness possède une horloge interne en temps réel.
Le générateur de vapeur peut ainsi démarrer et s'arrêter selon votre programmation horaire.

A l'ouverture de l'établissement, la console tactile Wellness démarre automatiquement en température réduite (température de préchauffage), sauf lorsque l'établissement est ouvert de 00:00 à 23:59

Depuis l'écran principal, appuyer sur la touche Calendrier.



Sélectionner le jour que vous souhaitez régler en appuyant sur le nom du jour.

Puis régler les heures d'ouverture et de fermeture à l'aide des touches flèches.



Appuyer sur la touche fermer.

Fermer

Appuyer sur la touche retour pour revenir à l'écran principal.

Retour

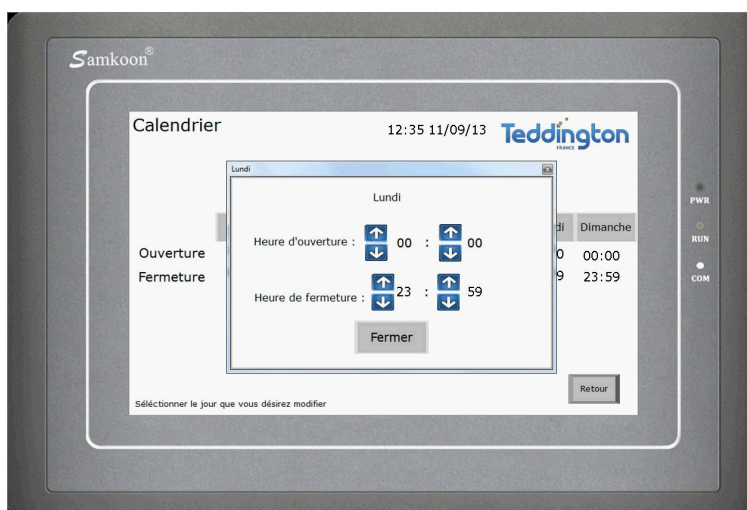
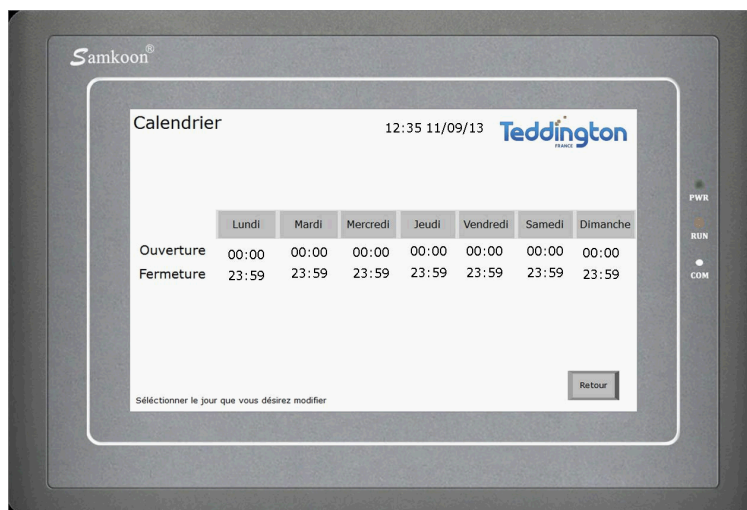

Ecran de veille :

La console tactile est équipée d'une fonction veille pour éteindre l'écran et économiser de l'énergie.

Appuyer sur la touche Activer l'écran de veille.



Appuyer sur l'écran pour réactiver l'affichage.

Verrouillage de l'écran par code secret :

Pour les établissements recevant du public, il est préférable que les utilisateurs n'aient pas accès à l'écran de configuration.

Lorsque l'écran est verrouillé, l'utilisateur a uniquement accès à la touche :



- Démarrage et arrêt du hammam



- Eclairage secondaire



- Ecran de veille

Pour verrouiller l'écran :

Depuis l'écran principal, appuyer sur la touche configuration.



Pour verrouiller l'écran, appuyer sur



Pour déverrouiller l'écran :

Depuis l'écran principal, appuyer sur la touche code d'accès.



Appuyer sur la touche clavier.



Rentrer le mot de passe 69, puis valider avec la touche OK

Eclairage secondaire :

Permet d'éclairer le hammam d'une manière différente, ou pour le nettoyage par exemple.

Appuyer sur la touche éclairage



pour allumer et éteindre l'éclairage secondaire.

Réglage de l'heure et de la date :

Le réglage de l'heure et de la date ne peut s'effectuer que depuis le régulateur Wellness, en façade du générateur de vapeur.

La date et l'heure courante sont stockées dans une batterie rechargeable incluse dans le régulateur Wellness. Le système inclus la prise en compte des années bissextiles.

Le régulateur est livré programmé, la mise à l'heure et à la date n'est donc pas nécessaire à la mise en service.

La procédure ci-dessous peut être utile en cas de changement d'heure ou de stockage prolongé sans mise sous tension de l'appareil.

Procédure sur le régulateur LS-REG 7:

- Appuyer sur les flèches « HAUT » et « BAS » en même temps « FREE » s'affiche
- Appuyer sur « SET » « Ai » s'affiche
- Appuyer sur la flèche « BAS » jusqu'à « CL »
- Appuyer « SET », vous pouvez ainsi consulter l'heure et la date courante
- Maintenir appuyé « SET » durant 5 secondes, vous pouvez ensuite modifier l'heure et la date avec les flèches « UP » et « DOWN ».
- Valider avec « SET »

HOUR : Heure
DATE : Jour/Mois

- Valider avec « SET »
- Sortir des menus avec « ESC »

Voyants d'utilisation du régulateur Wellness :



- * Générateur en production de vapeur
- ☒ Hammam fermé
- ① Hammam en température de préchauffage
- ② Hammam en température normale
- ③ Éclairage secondaire
- ④ Ventilation
- ⑤ Éclairage quand hammam ouvert
- ⑥ Éclairage quand hammam en température normale

Raccordements de la console tactile Wellness :

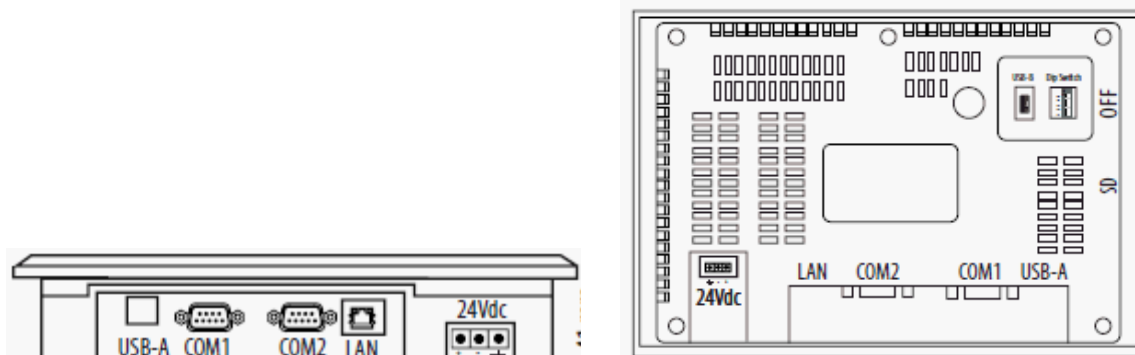

- Raccordement de la communication :

La console tactile Wellness doit être raccordée au régulateur Wellness installé en façade du générateur de vapeur pour hammam.

Lors de l'installation, le raccordement entre les deux équipements est nécessaire via le câble fourni, éventuellement rallongé de fil téléphone.

Régulateur Wellness : Ouvrir la porte du générateur de vapeur afin de permettre l'accès à l'arrière du régulateur. Connecter le cordon à la borne RS-485, en gris sur le schéma ci-dessous.

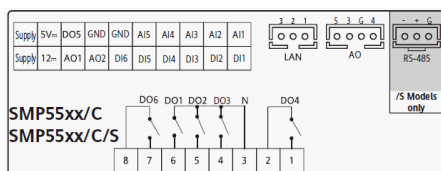

Console tactile Wellness : Pour accéder au connecteur, ouvrir le boîtier INOX et connecter le câble à la prise COM1, visser le câble à l'aide des deux vis du cordon.

- Raccordement de l'alimentation électrique :

Connecter l'alimentation électrique 24 Volts continue fournie au bornier vert 3 broches (24 Vdc) situé à l'arrière de la console tactile, au besoin, dénuder les fils

Le câble blanc et noir est le +

Le câble noir est le -

Brancher le bloc d'alimentation au secteur 230V.

Raccordements électriques sur le régulateur Wellness :

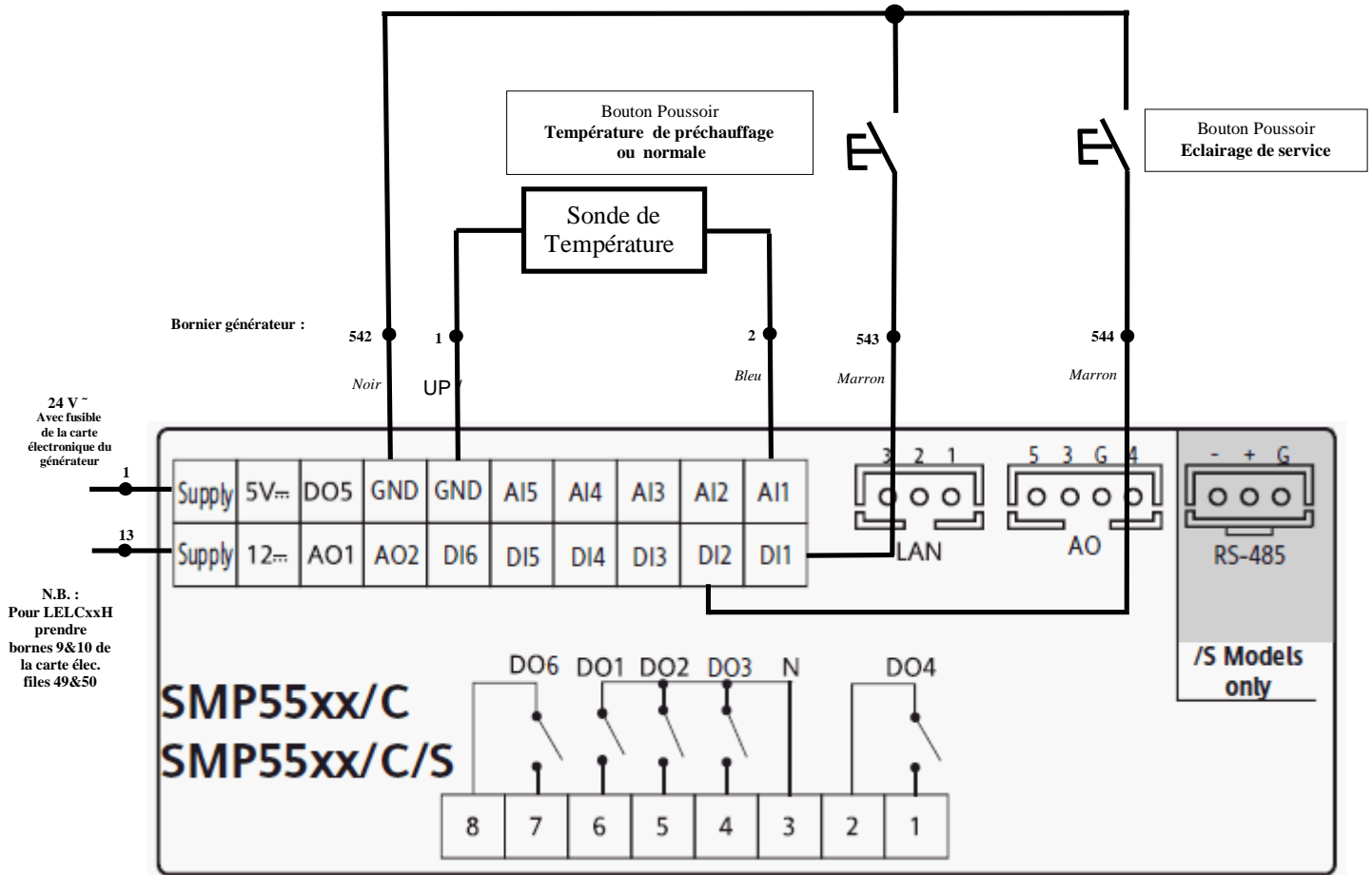

Raccordement des sorties (bornier débrochable à vis, vert)

- 7 et 8 Production de vapeur du générateur (vers les bornes 6 et 8 du générateur)
- 1 et 2 Ventilateur (3 Ampères maxi)
- 3 et 4 Eclairage du hammam, actif quand hammam ouvert (3 Ampères maxi)
- 3 et 5 Éclairage du hammam, actif quand hammam en température normale (3 Ampères maxi)
- 3 et 6 Eclairage secondaire, actif sur ordre du bouton poussoir (3 Ampères maxi)